

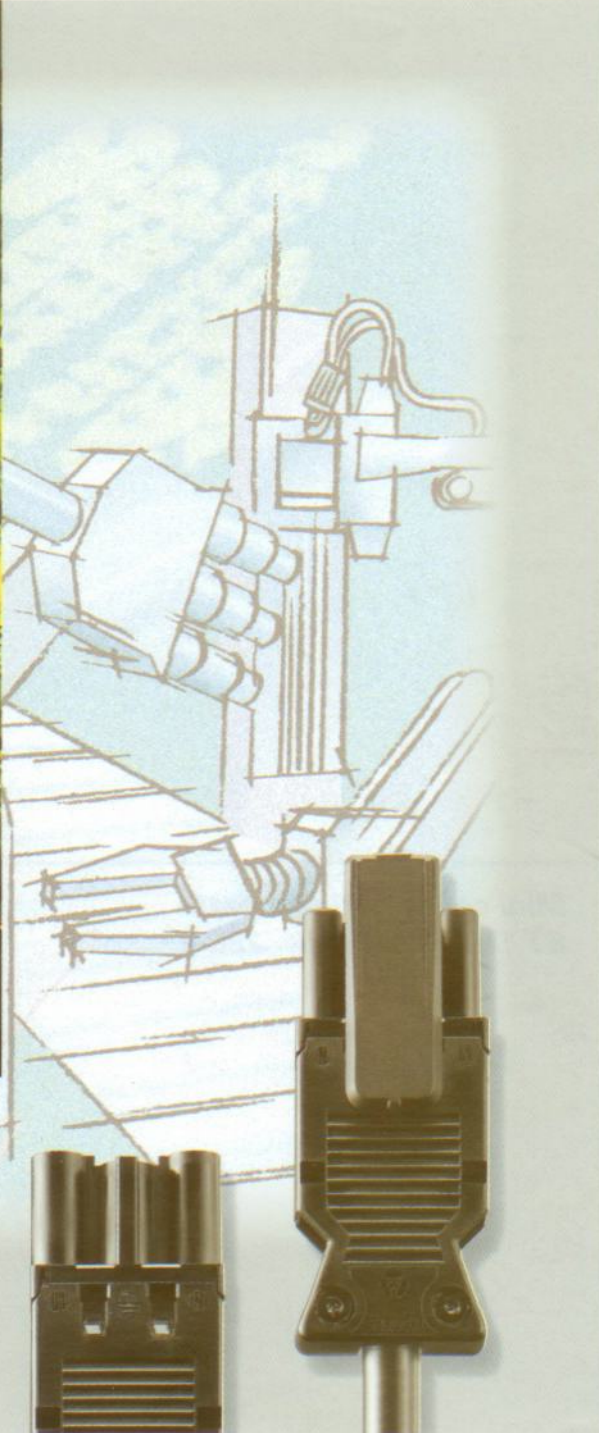

wieland

Connessioni
Elettriche



Sistemi di connessione
ST 18
ST 17

Componenti

Connettori compatti
ST 18/3-7 poli 250 V, 250/400 V

Mini connettori compatti
ST 17/2, 3 e 4 poli 250 V

INDICE

Connettori compatti ST 18/3 poli	250 V
<ul style="list-style-type: none">- Esecuzione a vite- Esecuzione a saldare- Esecuzione a crimpare- Prese/spine per montaggio a pannello- Cavi preformati- Giunti intermedi/distributori- Accessori	
Connettori compatti ST 18/4 poli	250 / 400 V
<ul style="list-style-type: none">- Esecuzione a vite- Esecuzione a saldare- Esecuzione a crimpare	
Connettori compatti ST 18/5 poli	250 / 400 V
<ul style="list-style-type: none">- Esecuzione a vite- Esecuzione a saldare- Esecuzione a crimpare- Distributori	
Connettori compatti ST 18/6 poli	250 / 400 V
<ul style="list-style-type: none">- Esecuzione a vite- Esecuzione a saldare- Esecuzione a crimpare	
Connettori compatti ST 18/7 poli	250 / 400 V
<ul style="list-style-type: none">- Esecuzione a vite- Esecuzione a saldare- Esecuzione a crimpare	

Mini connettori compatti ST 17/2 poli	250 V
<ul style="list-style-type: none">- Esecuzione a vite- Esecuzione a saldare- Prese/spine per montaggio a pannello- Cavi preformati- Distributori	
Mini connettori compatti ST 17/3 poli	250 V
<ul style="list-style-type: none">- Prese/spine per montaggio a pannello- Cavi preformati- Giunti intermedi	
Mini connettori compatti ST 17/4 poli	250 V
<ul style="list-style-type: none">- Prese/spine per montaggio a pannello- Cavi preformati- Giunti intermedi- Accessori	

Connettori compatti per montaggio rapido ST 18/3-7 poli, 250 V, 250/400 V
Mini connettori compatti per montaggio rapido ST 17/2-4 poli, 250 V

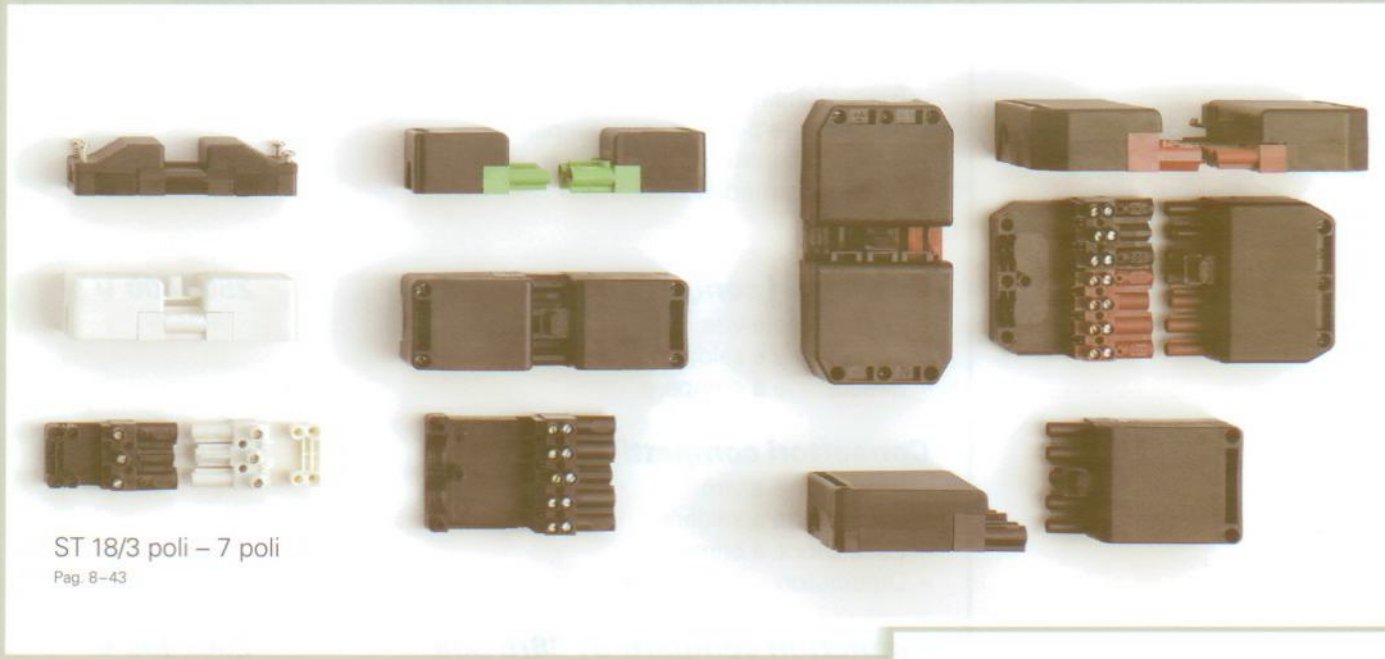

ST 18/3 poli - 7 poli
 Pag. 8-43

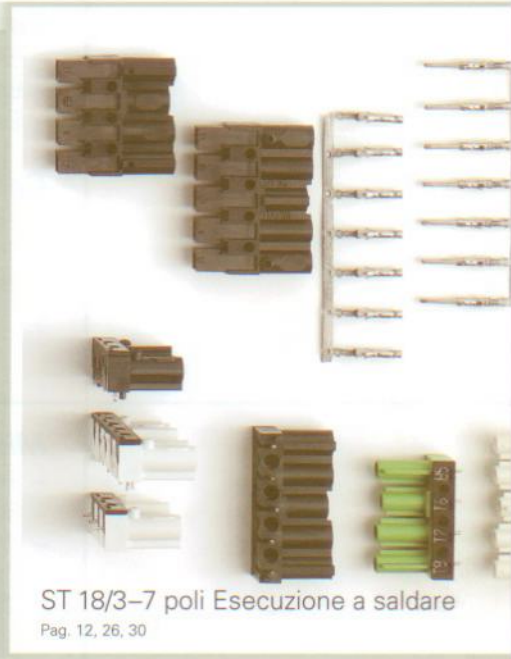

ST 18/3-7 poli Esecuzione a saldare
 Pag. 12, 26, 30

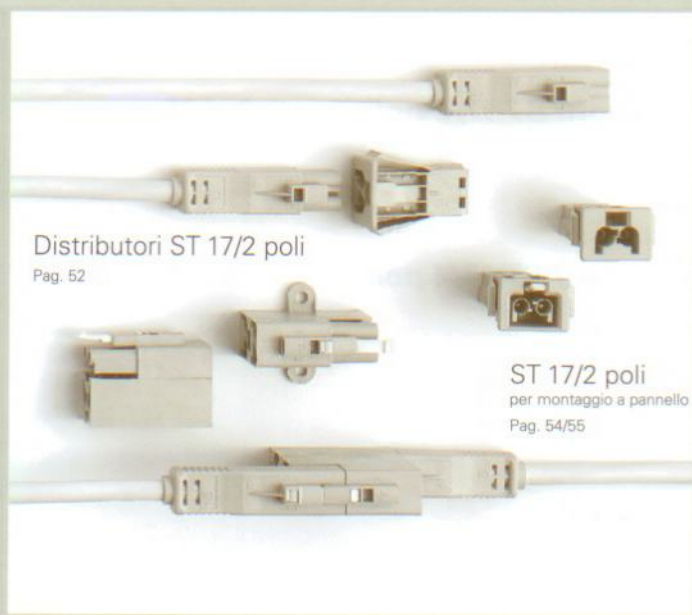

Distributori ST 17/2 poli
 Pag. 52

ST 17/2 poli
 per montaggio a pannello
 Pag. 54/55



ST 17/3 e 4 poli
 per montaggio a pannello
 Pag. 56-59

ST 17/3 poli
 ST 17/4 poli
 con cavi preformati

ST 18/ST 17

ST 18/3 poli
con cavi preformati

Pag. 18/19

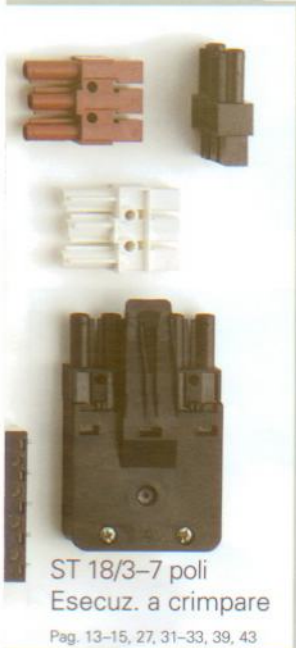
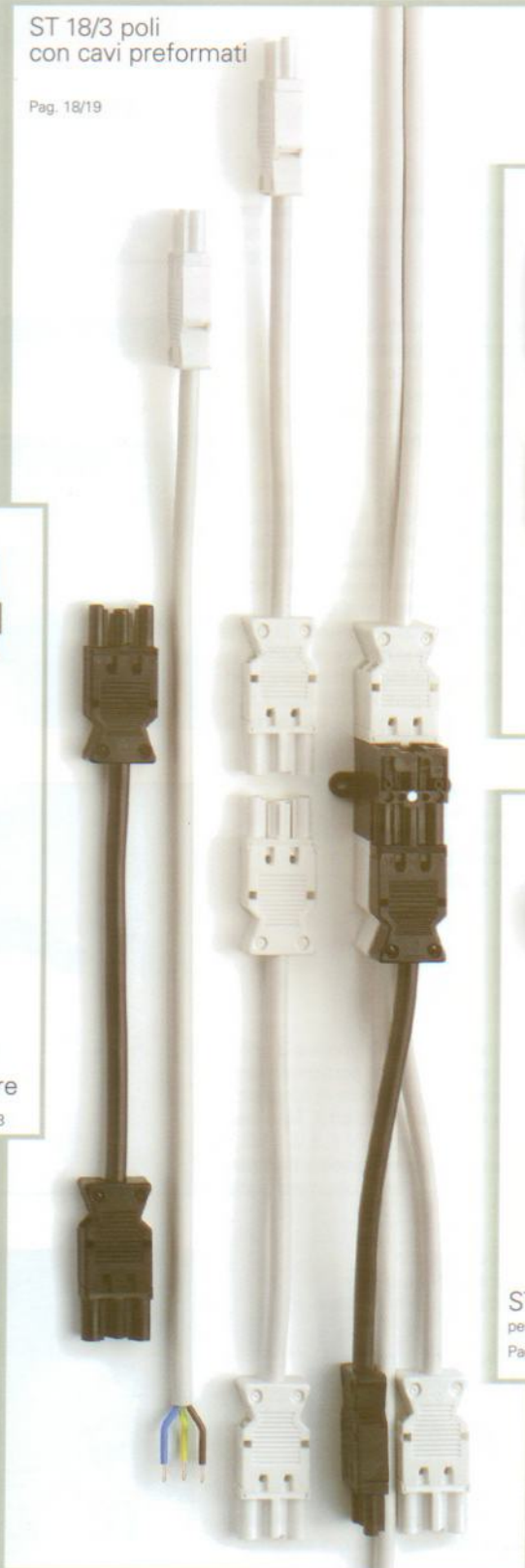

ST 18/3-7 poli
Esecuz. a crimpare

Pag. 13-15, 27, 31-33, 39, 43

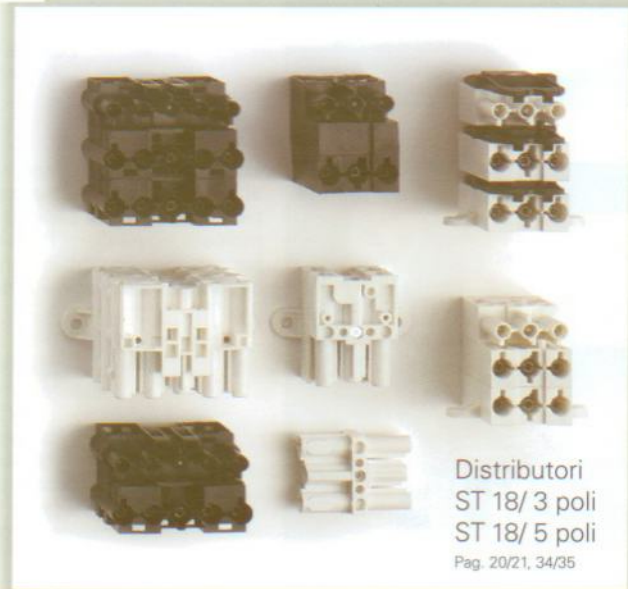

Distributori
ST 18/ 3 poli
ST 18/ 5 poli
Pag. 20/21, 34/35



ST 18/3 poli
per montaggio a pannello
Pag. 17

Connettori compatti per montaggio rapido 3-7 poli Sistema ST 18 250 V, 250/400 V, 16 A

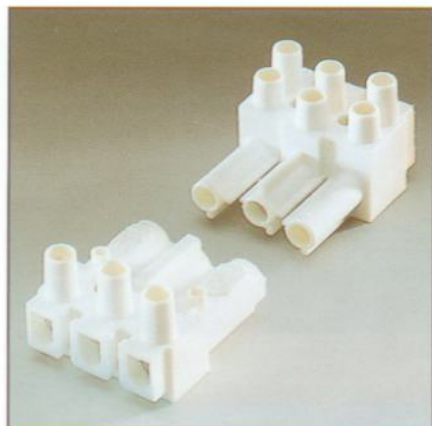

Tutti i poli si inseriscono contemporaneamente eccetto quello di terra che si inserisce anticipatamente. Sia i contatti del frutto presa che quelli del frutto spina sono protetti contro il contatto accidentale anche quando non sono inseriti.

I diversi tipi di distributori consentono il montaggio di una rete completa in spazi ridotti.

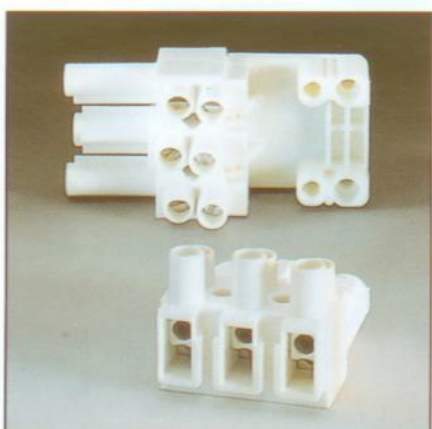
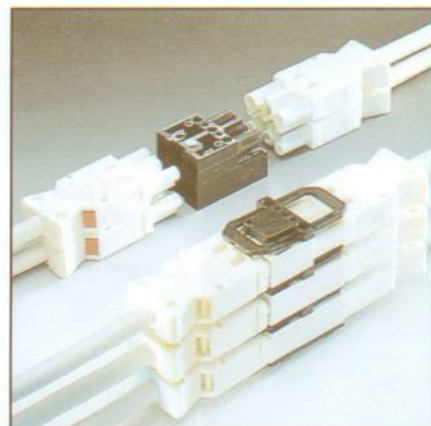

Le prese e le spine hanno normalmente un attacco morsetto per ciascun polo; possono però essere dotate per ogni polo di due morsetti indipendenti fra loro, per esempio per cablaggi passanti in circuiti di illuminazione oppure per connessioni in derivazione.

Tutti i connettori da 3 a 7 poli possono essere forniti con gancio di sicurezza. Le parti superiori della copertura con serracavo sono provviste di ganci di blocco (frutto spina) e di occhielli di blocco (frutto presa). Inserendo la spina nella presa il gancio si blocca automaticamente. La copertura supplementare (vedi accessori) rende il gancio separabile solo mediante utensile.

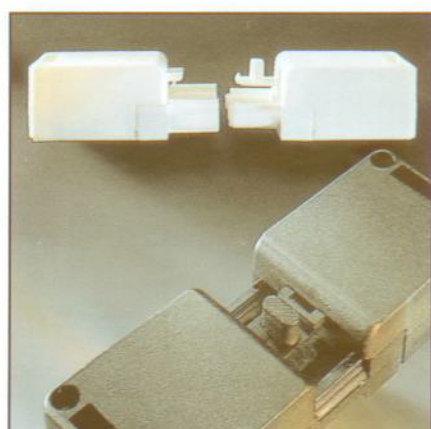

Con una sicura codificazione si evitano errori di innesto. Le diverse codificazioni meccaniche vengono ampliate ulteriormente tramite colori diversi. Solo le parti bianche e nere sono accoppiabili tra loro.

Con la versione preformata a 3 poli si ottiene un'esecuzione particolarmente piatta. I cavi vengono forniti in lunghezze da 0,5 a 4 m (in passi da 50 cm). Tipo cavo HO5VV-F 3 G 1,5/2,5. Un'alternativa è l'esecuzione a crimpare con copertura piatta.

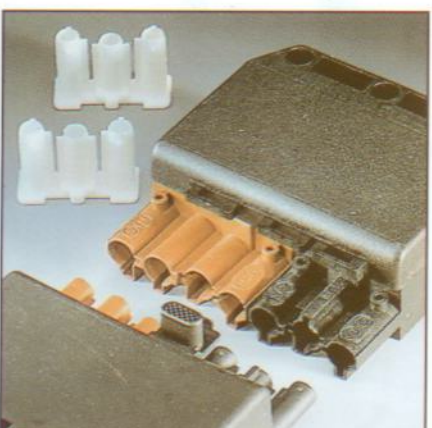
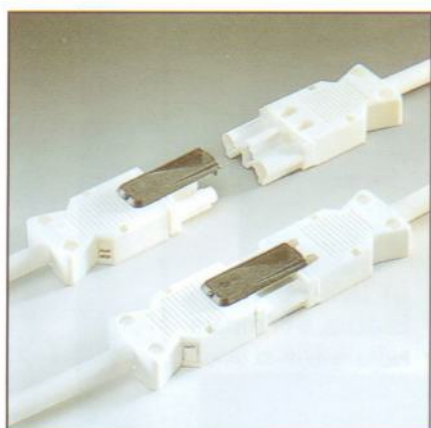

La parte superiore della copertura con serracavo funge contemporaneamente da copertura dello spazio e delle viti dei morsetti. Protezione: IP 20
In caso di spina non inserita, la protezione IP 20 si ottiene mediante un dispositivo supplementare di protezione.

Una serie di approvazioni permettono al sistema di essere utilizzabile universalmente. Sono disponibili approvazioni secondo le norme nazionali per tutti i paesi europei compresi gli stati EFTA secondo la normativa VDE 0627.

Il sistema ST 18 non è previsto per essere innestato o disinnestato sotto tensione.

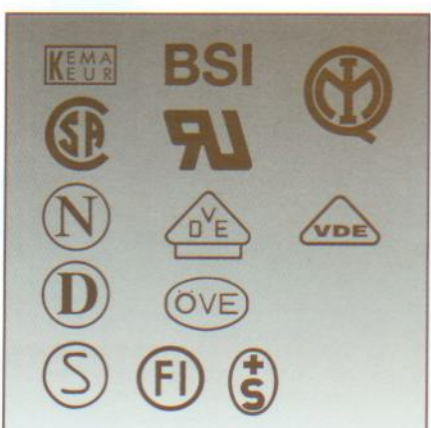

250 V, 250 / 400 V, 16 A

ST 18

Esecuzione a vite 3 poli

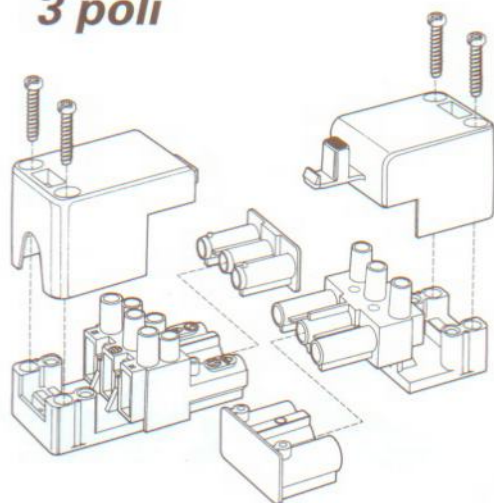

Preso con attacco morsetto doppio e parti inferiore e superiore della copertura

Terminale di chiusura

Spina con attacco morsetto singolo e parti inferiore e superiore della copertura

Esecuzione a vite 7 poli

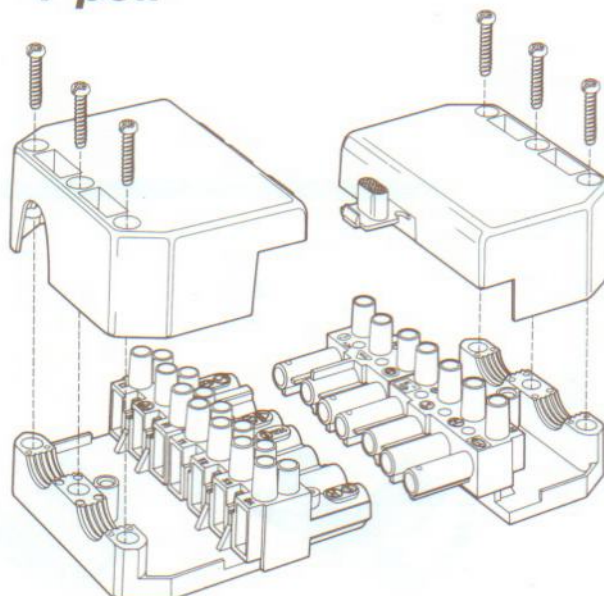

Preso con attacco morsetto doppio e parti inferiore e superiore della copertura

Spina con attacco morsetto doppio e parti inferiore e superiore della copertura

Codificaz. Frutto presa Frutto spina

3 poli Colore: nero
Colore: bianco



3 poli Colore: verde



4 poli Colore: nero
Colore: bianco



4 poli Colore: verde



5 poli Colore: nero



6 poli Colore: nero/
nero



Colore: marrone/
nero



7 poli Colore: marrone/
nero



Dati tecnici

Tensione nominale:
secondo VDE 0110 Gr. C 250 V, 250/400 V
(VDE 0110 parte 1.4 KV 250 V, 250/400 V)

Sezione nominale: 0,5 – 2,5 mm²

Corrente nominale: 16 A

Coppia per viti di morsetto: 0,5 – 0,7 Nm

Temperatura continuativa: 70 °C cavo, 110 °C prese e spine

Protezione: IP 20 secondo EN 60529/DIN VDE 0470 parte 1/11.92

Materiali:

Parti isolanti, parte superiore ed inferiore della copertura: materiale termoplastico

Parti di contatto: ottone galvanizzato superficialmente
viti di morsetto e viti con intaglio a croce per la copertura: acciaio zincato galvanicamente e cromato.

Approvazioni: VDE 0627; SEV; KEMA (senza attacchi a crimpare); ulteriori approvazioni su richiesta.

Campi di impiego:

Per la connessione di gruppi ed elementi a dispositivi di produzione oppure all'interno degli stessi nell'ambito di impianti industriali. Per la connessione in circuiti di misurazione, regolazione e controllo.

ST 18/3 poli - Prese

	Attacco morsetto: singolo		Attacco morsetto: singolo		Attacco morsetto: doppio		Attacco morsetto: doppio			
	Serracavo: per cavo flessibile 1 cavo rotondo Ø 6,5-8,3 mm		Serracavo: per cavo flessibile 1 cavo rotondo Ø 6,5-8,3 mm 2 cavi rotondi Ø 5,5-7,2 mm 1 cavo piatto 4,6 x 8,1 mm		Serracavo: per cavo flessibile 1 cavo rotondo Ø 6,5-8,3 mm		Serracavo: per cavo flessibile 1 cavo rotondo Ø 6,5-8,3 mm 2 cavo rotondo Ø 5,5-7,2 mm 1 cavo piatto 4,6 x 8,1 mm			
	Sguainatura: 28 mm Spellatura: 7 mm		Sguainatura: 28 mm Spellatura: 7 mm		Sguainatura: 28 mm Spellatura: 7 mm		Sguainatura: 28 mm Spellatura: 7 mm			
	Colore	Nr. Art.	Conf.	Nr. Art.	Conf.	Nr. Art.	Conf.	Nr. Art.	Conf.	
Rappresentazione a connettore assemblato										
	Preso smontata con copert. e serracavo senza gancio		Preso smontata con copert. e serracavo senza gancio		Preso smontata con copert. e serracavo senza gancio		Preso smontata con copert. e serracavo senza gancio			
nero	93.931.3253.0	200	93.831.3253.0	200	93.931.3353.0	200	93.831.3353.0	200		
bianco	93.931.3250.0	200	93.831.3250.0	200	93.931.3350.0	200	93.831.3350.0	200		
verde/nero ¹⁾	93.931.3750.0	200	93.831.3750.0	200						
	Preso smontata con copert. e serracavo con gancio		Preso smontata con copert. e serracavo con gancio		Preso smontata con copert. e serracavo con gancio		Preso smontata con copert. e serracavo con gancio			
nero	93.931.4253.0	200	93.831.4253.0	200	93.931.4353.0	200	93.831.4353.0	200		
bianco	93.931.4250.0	200	93.831.4250.0	200	93.931.4350.0	200	93.831.4350.0	200		
verde/nero ¹⁾	93.931.4750.0	200	93.831.4750.0	200						
	Colore	Nr. Art.	Conf.	Nr. Art.	Conf.	Nr. Art.	Conf.	Nr. Art.	Conf.	
	Frutto presa		Frutto presa		Frutto presa		Frutto presa			
nero	93.031.3253.0	200	93.031.3253.0	200	93.031.3353.0	200	93.031.3353.0	200		
bianco	93.031.3250.0	200	93.031.3250.0	200	93.031.3350.0	200	93.031.3350.0	200		
verde	93.031.3750.0	200	93.031.3750.0	200						
	Copertura e serracavo senza gancio, parte superiore e inferiore		Copertura e serracavo senza gancio, parte superiore e inferiore		Copertura e serracavo senza gancio, parte superiore e inferiore		Copertura e serracavo senza gancio, parte superiore e inferiore			
nero	Z7.410.8153.0	200	Z7.410.5153.0	200	Z7.410.8253.0	200	Z7.410.5253.0	200		
bianco	Z7.410.8150.0	200	Z7.410.5150.0	200	Z7.410.8250.0	200	Z7.410.5250.0	200		
	Copertura e serracavo con gancio, parte superiore e inferiore		Copertura e serracavo con gancio, parte superiore e inferiore		Copertura e serracavo con gancio, parte superiore e inferiore		Copertura e serracavo con gancio, parte superiore e inferiore			
nero	Z7.410.8553.0	200	Z7.410.5553.0	200	Z7.410.8453.0	200	Z7.410.5453.0	200		
bianco	Z7.410.8550.0	200	Z7.410.5550.0	200	Z7.410.8450.0	200	Z7.410.5450.0	200		

¹⁾ Presa verde, copertura nera (Attenzione: codificazione differente)

¹⁾ Presa verde, copertura nera (Attenzione: codificazione differente)

ST 18/3 poli - Spine

250 V, 16 A

ST 18/3

Attacco morsetto: singolo

Serracavo: per cavo flessibile

1 cavo rotondo Ø 6,5–8,3 mm

Sguainatura: 28 mm
Spellatura: 7 mm

Nr. Art. Conf.

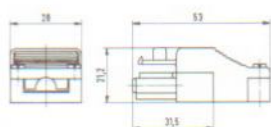

Attacco morsetto: singolo

Serracavo: per cavo flessibile

1 cavo rotondo Ø 6,5–8,3 mm
2 cavi rotondi Ø 5,5–7,2 mm
1 cavo piatto 4,6 x 8,1 mm

Sguainatura: 28 mm
Spellatura: 7 mm

Nr. Art. Conf.

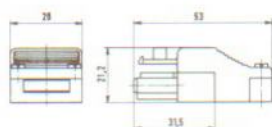

Attacco morsetto: doppio

Serracavo: per cavo flessibile

1 cavo rotondo Ø 6,5–8,3 mm

Sguainatura: 28 mm
Spellatura: 7 mm

Nr. Art. Conf.

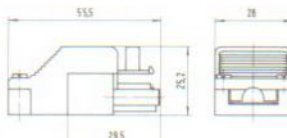

Attacco morsetto: doppio

Serracavo: per cavo flessibile

1 cavo rotondo Ø 6,5–8,3 mm
2 cavi rotondi Ø 5,5–7,2 mm
1 cavo piatto 4,6 x 8,1 mm

Sguainatura: 28 mm
Spellatura: 7 mm

Nr. Art. Conf.

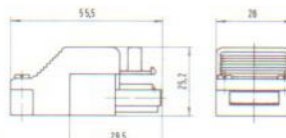

Spina smontata

con copert. e serracavo **senza** gancio

93.932.3353.0 200
93.932.3350.0 200
93.932.3750.0 200

Spina smontata

con copert. e serracavo **con** gancio

93.932.4353.0 200
93.932.4350.0 200
93.932.4750.0 200

Nr. Art. Conf.



Frutto spina

93.032.3353.0 200
93.032.3350.0 200
93.032.3750.0 200

Spina smontata

con copert. e serracavo **senza** gancio

93.832.3353.0 200
93.832.3350.0 200
93.832.3750.0 200

Spina smontata

con copert. e serracavo **con** gancio

93.832.4353.0 200
93.832.4350.0 200
93.832.4750.0 200

Nr. Art. Conf.



Frutto spina

93.032.3353.0 200
93.032.3350.0 200
93.032.3750.0 200

Spina smontata

con copert. e serracavo **senza** gancio

93.932.6353.0 200
93.932.6350.0 200

Spina smontata

con copert. e serracavo **con** gancio

93.932.7353.0 200
93.932.7350.0 200

Nr. Art. Conf.

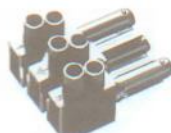

Frutto spina

93.032.6353.0 200
93.032.6350.0 200

Spina smontata

con copert. e serracavo **senza** gancio

93.832.6353.0 200
93.832.6350.0 200

Spina smontata

con copert. e serracavo **con** gancio

93.832.7353.0 200
93.832.7350.0 200

Nr. Art. Conf.



Frutto spina

93.032.6353.0 200
93.032.6350.0 200

Copertura e serracavo senza gancio, parte superiore e inferiore

Z7.410.8153.0 200
Z7.410.8150.0 200

Copertura e serracavo con gancio, parte superiore e inferiore

Z7.410.8353.0 200
Z7.410.8350.0 200

Copertura e serracavo senza gancio, parte superiore e inferiore

Z7.410.5153.0 200
Z7.410.5150.0 200

Copertura e serracavo con gancio, parte superiore e inferiore

Z7.410.5353.0 200
Z7.410.5350.0 200

Copertura e serracavo senza gancio, parte superiore e inferiore

Z7.410.8253.0 200
Z7.410.8250.0 200

Copertura e serracavo con gancio, parte superiore e inferiore

Z7.410.3453.0 200
Z7.410.3450.0 200

Copertura e serracavo senza gancio, parte superiore e inferiore

Z7.410.5253.0 200
Z7.410.5250.0 200

Copertura e serracavo con gancio, parte superiore e inferiore

Z7.410.3353.0 200
Z7.410.3350.0 200

¹⁾ Frutto spina verde, copertura nero (Attenzione: codificazione differente)

¹⁾ Frutto spina verde, copertura nero (Attenzione: codificazione differente)

ST 18/3 poli - Prese

	Attacco morsetto: singolo		Attacco morsetto: singolo		Attacco morsetto: doppio		Attacco morsetto: doppio	
	Copertura e serracavo con viti e perni di fissaggio: per cavo flessibile 1 cavo rotondo Ø 6,5-8,3 mm*		Copertura e serracavo con viti e perni di fissaggio: per cavo flessibile 1 cavo rotondo Ø 5,5-8,3 mm 2 cavi rotondi Ø 5,5-7,2 mm 1 cavo piatto 3,8 x 6,4 mm 4,6 x 8,1 mm		Copertura e serracavo con viti e perni di fissaggio: per cavo flessibile 1 cavo rotondo Ø 6,5-8,3 mm*		Copertura e serracavo con viti e perni di fissaggio: per cavo flessibile 1 cavo rotondo Ø 5,5-8,3 mm 2 cavi rotondi Ø 5,5-7,2 mm 1 cavo piatto 3,8 x 6,4 mm 4,6 x 8,1 mm	
	Sguainatura: 28 mm Spellatura: 7 mm		Sguainatura: 28 mm Spellatura: 7 mm		Sguainatura: 28 mm Spellatura: 7 mm		Sguainatura: 28 mm Spellatura: 7 mm	
Colore	Nr. Art.	Conf.	Nr. Art.	Conf.	Nr. Art.	Conf.	Nr. Art.	Conf.
Rappresentazione a connettore assemblato								
	Presi smontati con copert. e serracavo senza gancio		Presi smontati con copert. e serracavo senza gancio		Presi smontati con copert. e serracavo senza gancio		Presi smontati con copert. e serracavo senza gancio	
	nero 93.933.3253.0 200 bianco 93.933.3250.0 200 verde/nero ¹⁾ 93.933.3750.0 200		nero 93.833.3253.0 200 bianco 93.833.3250.0 200 verde/nero ¹⁾ 93.833.3750.0 200		nero 93.933.3353.0 200 bianco 93.933.3350.0 200 verde/nero ¹⁾ 93.933.3350.0 200		nero 93.833.3353.0 200 bianco 93.833.3350.0 200 verde/nero ¹⁾ 93.832.3350.0 200	
Presi smontati con copert. e serracavo con gancio		Presi smontati con copert. e serracavo con gancio		Presi smontati con copert. e serracavo con gancio		Presi smontati con copert. e serracavo con gancio		
nero 93.933.4253.0 200 bianco 93.933.4250.0 200 verde/nero ¹⁾ 93.933.4750.0 200		nero 93.833.4253.0 200 bianco 93.833.4250.0 200 verde/nero ¹⁾ 93.833.4750.0 200		nero 93.933.4353.0 200 bianco 93.933.4350.0 200 verde/nero ¹⁾ 93.933.4350.0 200		nero 93.833.4353.0 200 bianco 93.833.4350.0 200 verde/nero ¹⁾ 93.833.4350.0 200		
Colore	Nr. Art.	Conf.	Nr. Art.	Conf.	Nr. Art.	Conf.	Nr. Art.	Conf.
nero bianco verde								
	Frutto presa		Frutto presa		Frutto presa		Frutto presa	
	nero 93.031.3253.0 200 bianco 93.031.3250.0 200 verde 93.031.3750.0 200		nero 93.031.3253.0 200 bianco 93.031.3250.0 200 verde 93.031.3750.0 200		nero 93.031.3353.0 200 bianco 93.031.3350.0 200 verde 93.031.3350.0 200		nero 93.031.3353.0 200 bianco 93.031.3350.0 200 verde 93.031.3350.0 200	
nero bianco								
	Copertura e serracavo senza gancio, parte superiore e inferiore		Copertura e serracavo senza gancio, parte superiore e inferiore		Copertura e serracavo senza gancio, parte superiore e inferiore		Copertura e serracavo senza gancio, parte superiore e inferiore	
nero Z7.419.2553.0 200 bianco Z7.419.2553.2 200		nero Z7.419.5253.0 200 bianco Z7.419.5253.2 200		nero Z7.419.2453.0 200 bianco Z7.419.2453.2 200		nero Z7.419.2853.0 200 bianco Z7.419.2853.2 200		
nero bianco								
	Copertura e serracavo con gancio, parte superiore e inferiore		Copertura e serracavo con gancio, parte superiore e inferiore		Copertura e serracavo con gancio, parte superiore e inferiore		Copertura e serracavo con gancio, parte superiore e inferiore	
nero Z7.419.2153.0 200 bianco Z7.419.2153.2 200		nero Z7.419.5153.0 200 bianco Z7.419.5153.2 200		nero Z7.419.2253.0 200 bianco Z7.419.2253.2 200		nero Z7.419.2753.0 200 bianco Z7.419.2753.2 200		

¹⁾ Presa verde, copertura nero (Attenzione: codificazione differente)

* Ingresso cavo di maggiori dimensioni a richiesta

¹⁾ Presa verde, copertura nero (Attenzione: codificazione differente)

* Ingresso cavo di maggiori dimensioni a richiesta

**Attacco morsetto:
singolo**

Copertura e serracavo con viti e perni di fissaggio: per cavo flessibile

1 cavo rotondo Ø 6,5–8,3 mm*

Sguainatura: 28 mm
Spellatura: 7 mm

Nr. Art. Conf.

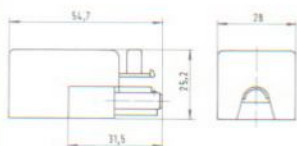

**Attacco morsetto:
singolo**

Copertura e serracavo con viti e perni di fissaggio: per cavo flessibile

1 cavo rotondo Ø 5,5–8,3 mm
2 cavi rotondi Ø 5,5–7,2 mm
1 cavo piatto 3,8 x 6,4 mm
4,6 x 8,1 mm

Sguainatura: 28 mm
Spellatura: 7 mm

Nr. Art. Conf.

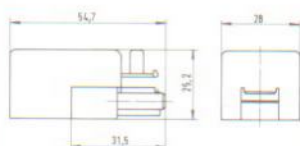

**Attacco morsetto:
doppio**

Copertura e serracavo con viti e perni di fissaggio: per cavo flessibile

1 cavo rotondo Ø 6,5–8,3 mm*

Sguainatura: 28 mm
Spellatura: 7 mm

Nr. Art. Conf.

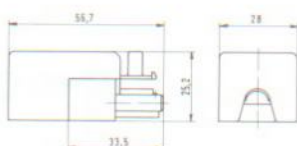

**Attacco morsetto:
doppio**

Copertura e serracavo con viti e perni di fissaggio: per cavo flessibile

1 cavo rotondo Ø 5,5–8,3 mm
2 cavi rotondi Ø 5,5–7,2 mm
1 cavo piatto 3,8 x 6,4 mm
4,6 x 8,1 mm

Sguainatura: 28 mm
Spellatura: 7 mm

Nr. Art. Conf.

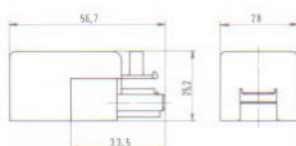

**Spina smontata
con copert. e serracavo senza gancio**

93.934.3353.0 200
93.934.3350.0 200
93.934.3750.0 200

**Spina smontata
con copert. e serracavo con gancio**

93.934.4353.0 200
93.934.4350.0 200
93.934.4750.0 200

Nr. Art. Conf.



Frutto spina
93.032.3353.0 200
93.032.3350.0 200
93.032.3750.0 200

**Spina smontata
con copert. e serracavo senza gancio**

93.834.3353.0 200
93.834.3350.0 200
93.834.3750.0 200

**Spina smontata
con copert. e serracavo con gancio**

93.834.4353.0 200
93.834.4350.0 200
93.834.4750.0 200

Nr. Art. Conf.



Frutto spina
93.032.3353.0 200
93.032.3350.0 200
93.032.3750.0 200

**Spina smontata
con copert. e serracavo senza gancio**

93.934.6353.0 200
93.934.6350.0 200

**Spina smontata
con copert. e serracavo con gancio**

93.934.7353.0 200
93.934.7350.0 200

Nr. Art. Conf.



Frutto spina
93.032.6353.0 200
93.032.6350.0 200

**Spina smontata
con copert. e serracavo senza gancio**

93.834.6353.0 200
93.834.6350.0 200

**Spina smontata
con copert. e serracavo con gancio**

93.834.7353.0 200
93.834.7350.0 200

Nr. Art. Conf.



Frutto spina
93.032.6353.0 200
93.032.6350.0 200



Copertura e serracavo senza gancio, parte superiore e inferiore
Z7.419.2553.0 200
Z7.419.2553.2 200

Copertura e serracavo con gancio, parte superiore e inferiore
Z7.419.2053.0 200
Z7.419.2053.2 200



Copertura e serracavo senza gancio, parte superiore e inferiore
Z7.419.5253.0 200
Z7.419.5253.2 200

Copertura e serracavo con gancio, parte superiore e inferiore
Z7.419.5053.0 200
Z7.419.5053.2 200



Copertura e serracavo senza gancio, parte superiore e inferiore
Z7.419.2453.0 200
Z7.419.2453.2 200

Copertura e serracavo con gancio, parte superiore e inferiore
Z7.419.2353.0 200
Z7.419.2353.2 200



Copertura e serracavo senza gancio, parte superiore e inferiore
Z7.419.2853.0 200
Z7.419.2853.2 200

Copertura e serracavo con gancio, parte superiore e inferiore
Z7.419.2653.0 200
Z7.419.2653.2 200

¹⁾ Frutto spina verde, copertura nero (Attenzione: codificazione differente)

* Ingresso cavo di maggiori dimensioni a richiesta

¹⁾ Frutto spina verde, copertura nero (Attenzione: codificazione differente)

* Ingresso cavo di maggiori dimensioni a richiesta

I circuiti stampati hanno il compito di semplificare i cablaggi tradizionali. Per questo è disponibile l'esecuzione a saldare del programma ST 18 di tutte le polarità e codificazioni.

La versione con pin curvati a 90° prevede perni di montaggio per il fissaggio sul circuito stampato.

Tutte le esecuzioni a saldare sono accoppiabili con frutti presa e spina in esecuzione a vite, a crimpare e piatte.

ST 18/3 poli - Frutto presa

ST 18/3 poli - Frutto spina

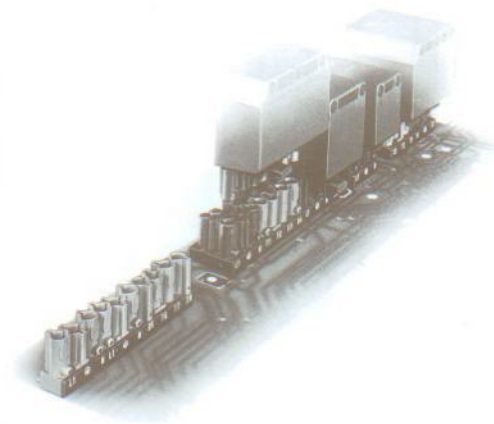

Colore

Nr. Art.

Conf.

Nr. Art.

Conf.

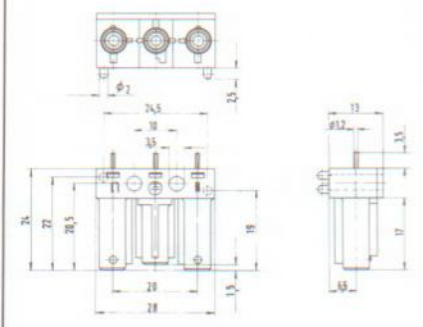
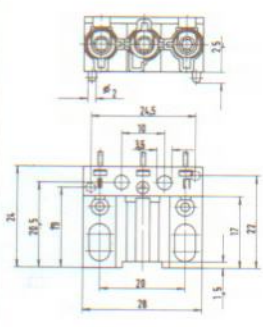

Frutto presa: attacco a saldare diretto
– senza perni di montaggio

- 93.171.3250.0 100
- 93.171.3253.0 100
- 93.171.3750.0 100

Frutto spina: attacco a saldare diretto
– senza perni di montaggio

- 93.172.3350.0 100
- 93.172.3353.0 100
- 93.172.3750.0 100

- bianco
- nero
- verde

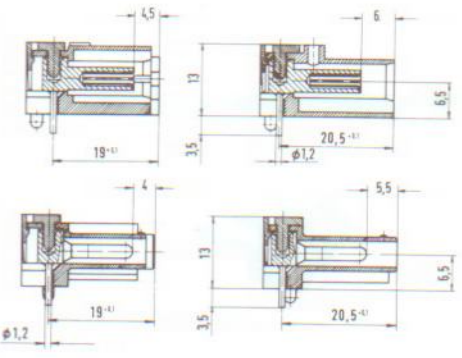

Colore

Nr. Art.

Conf.

Nr. Art.

Conf.

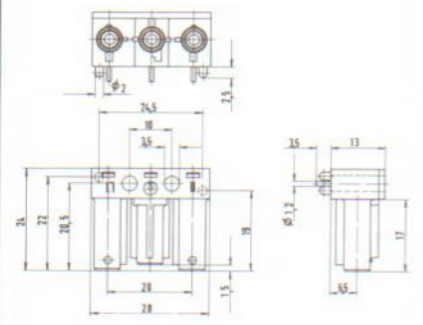
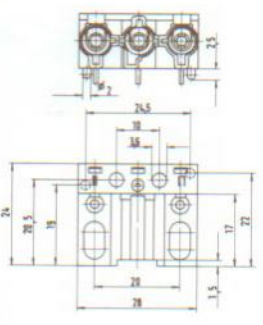

Frutto presa: attacco a saldare a 90°
– con perni di montaggio

- 93.061.3250.0 100
- 93.061.3253.0 100
- 93.061.3750.0 100

Frutto spina: attacco a saldare a 90°
– con perni di montaggio

- 93.062.3350.0 100
- 93.062.3353.0 100
- 93.062.3750.0 100

- bianco
- nero
- verde

Dima di foratura per connettori a 90°

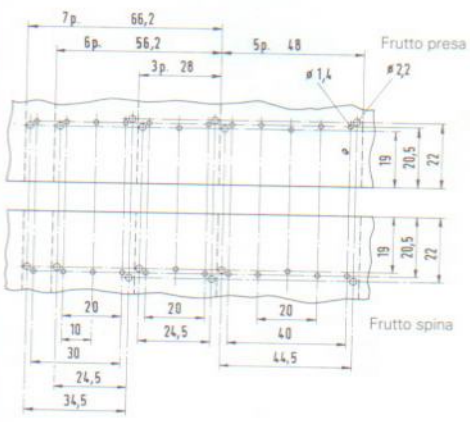

Le esecuzioni a vite finora descritte hanno un'alternativa: la versione a crimpare.

Sono disponibili le varianti con contatto singolo per il crimpaggio manuale con pinza ed in rotoli di contatti per macchina crimpatrice automatica.

ST 18/3 poli - Frutto presa

ST 18/3 poli - Frutto spina

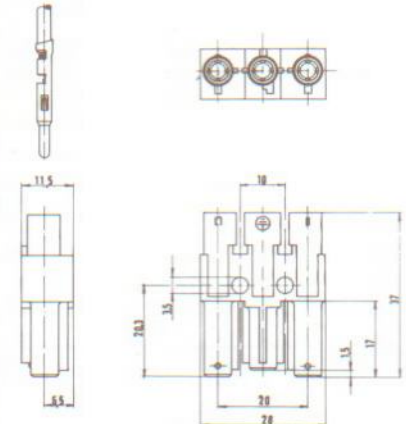
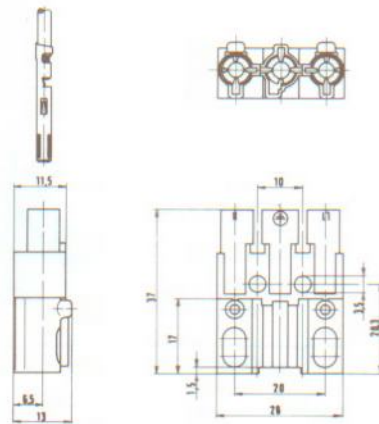

Colore

Nr. Art.

Conf.

Nr. Art.

Conf.

Codificazione 3 poli

Frutto presa

Frutto spina



nero/
bianco



verde



Pinza a crimpare per contatti 0,5–2,5 mm²
Nr. Art. 95.101.0500.0 1

Utensile di pressaggio
Nr. Art. 05.502.0300.0 1

Rotolo (0,75–1,5 mm²):
Quantità minima (1 rotolo) 4000 pezzi

Spellatura = 5 mm

nero
bianco
verde

Contatti rotolo
singolo

Frutto presa

01.098.1358.1 500
01.098.1358.0 500
01.098.1458.0 500

Contatto presa a crimpare 0,75–1,5 mm²

02.124.2000.0 4000
02.124.2029.0 1000

Frutto spina

01.098.1658.1 500
01.098.1658.0 500
01.098.1758.0 500

Contatto spina a crimpare 0,75–1,5 mm²





05.544.2000.0 4000
05.544.2029.0 1000

ST 18/3 – Esecuzione a crimpare con copertura

Colore	Nr. Art.	Conf.	Nr. Art.	Conf.	Nr. Art.	Conf.		
ST 18/3 poli - Frutto presa Copertura e serracavo per cavo flessibile 1 cavo rotondo Ø 10,2–11,6 mm Copertura per frutto presa, smontata Sguainatura: 60 mm			ST 18/3 poli - Frutto presa Copertura e serracavo per cavo flessibile 1 cavo rotondo Ø 7,7–8,7 mm Copertura per frutto presa, smontata Sguainatura: 60 mm			ST 18/3 poli - Frutto presa Copertura e serracavo per cavo flessibile 1 cavo rotondo Ø 5–6,5 mm 1 cavo piatto 2,5 mm² Copertura per frutto presa, smontata Sguainatura: 60 mm		
nero	senza gancio		senza gancio		senza gancio			
bianco	Z7.417.5553.1	100	Z7.417.9153.1	100	Z7.417.5653.1	100		
	Z7.417.5553.0	100	Z7.417.9153.0	100	Z7.417.5653.0	100		
Colore	Nr. Art.	Conf.				Nr. Art.	Conf.	
						Contatti a crimpare 0,75–1,5 mm ²		
						<p>Spellatura = 5 mm</p>		
nero	Frutto presa senza contatti					Contatto presa Rotolo 0,75–1,5 mm ² 02.124.2000.0 4000 Quantità min. di ordinazione (1 rotolo) 4000 pezzi		
bianco	01.098.1358.1	500				Contatto singolo 02.124.2029.0 1000 pezzi		
verde	01.098.1358.0	500				Pinza di crimpaggio per contatti 0,5–2,5 mm ² Nr. Art. 95.101.0500.0		
	01.098.1458.0	500				Utensile di pressaggio Nr. Art. 05.502.0300.0		

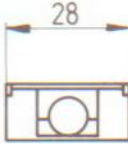
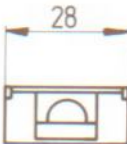
250 V, 16 A

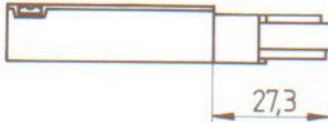
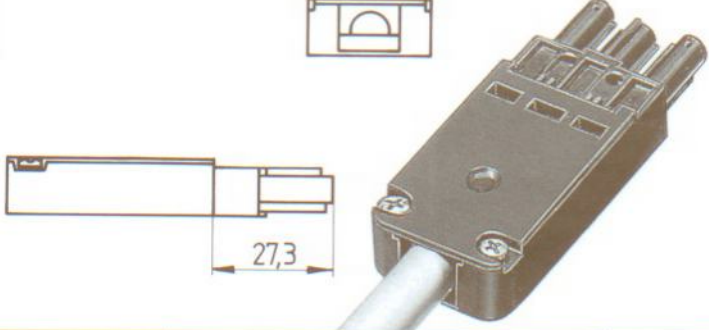
ST 18/3

		ST 18/3 poli - Frutto spina Copertura e serracavo per cavo flessibile	ST 18/3 poli - Frutto spina Copertura e serracavo per cavo flessibile	ST 18/3 poli - Frutto spina Copertura e serracavo per cavo flessibile
		1 cavo rotondo Ø 10,2–11,6 mm	1 cavo rotondo Ø 7,7–8,7 mm	1 cavo rotondo Ø 5–6,5 mm 1 cavo piatto 2,5 mm²
		Copertura per frutto spina , smontata Sguainatura: 60 mm	Copertura per frutto spina , smontata Sguainatura: 60 mm	Copertura per frutto spina , smontata Sguainatura: 60 mm
Colore	Nr. Art.	Conf.	Nr. Art.	Conf.
				
				
nero	senza gancio	Z7.417.5553.1 100	senza gancio	Z7.417.9153.1 100
bianco		Z7.417.5553.0 100		Z7.417.9153.0 100
	Nr. Art.	Conf.	Nr. Art.	Conf.
				Contatti a crimpare 0,75–1,5 mm²
				
				Spellatura = 5 mm
nero	Frutto spina senza contatti	01.098.1658.1 500	Contatto spina	Rotolo 0,75–1,5 mm ²
bianco		01.098.1658.0 500		05.544.2000.0 4000
verde		01.098.1758.0 500		Quantità min. di ordinazione (1 rotolo) 4000 pezzi
				Contatto singolo
				05.544.2029.0 1000 pezzi
				Pinza di crimpaggio per contatti 0,5–2,5 mm ²
				Nr. Art. 95.101.0500.0
				Utensile di pressaggio
				Nr. Art. 05.502.0300.0

250 V, 16 A

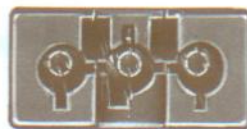

Connettori compatti Prese/spine per montaggio a pannello 250 V, 16 A

ST 18/3

Per il montaggio rapido di prese e spine in custodia l'esecuzione da pannello si monta a scatto e consente un perfetto serraggio nella dima di foratura della custodia.¹⁾

L'attacco morsetto è fornibile sia nella versione senza viti che con viti.

Utilizzando il nasello di aggancio è possibile fissare le esecuzioni preformate e a crimpare del sistema ST 18.

„Snap-in“: senza viti

2 attacchi per polo
cavo flessibile 0,5–1,5 mm² con imbrocchi terminali
cavo rigido 0,5–2,5 mm²

Spellatura: 0,5–1,5 mm²: 8 mm
2,5 mm²: 9 mm

„Snap-in“: attacco a vite

1 attacco per polo
cavo flessibile 0,5–2,5 mm²

Spellatura: 0,5–1,5 mm²: 8 mm
2,5 mm²: 9 mm

Colore	Nr. Art.	Conf.	Nr. Art.	Conf.
--------	----------	-------	----------	-------

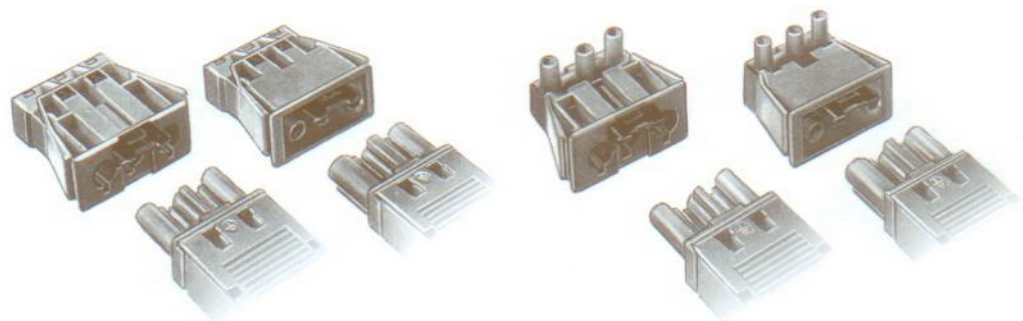

Frutto spina

per montaggio a pannello

nero	93.032.9053.0	100
bianco	93.032.9058.0	100

93.032.9358.1	100
93.032.9358.0	100

Frutto presa

per montaggio a pannello

nero	93.031.9053.0	100
bianco	93.031.9058.0	100

93.031.9358.1	100
93.031.9358.0	100

Nasello di aggancio (da ordinare separatamente)
adatto per ST 18/3 preformato.

nero	05.584.0153.0	100
bianco	05.584.0153.2	100

05.584.0153.0	100
05.584.0153.2	100

Nasello di aggancio
per frutti presa e spina

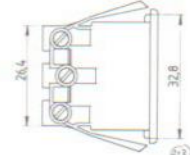
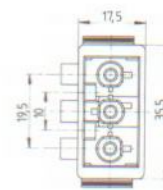
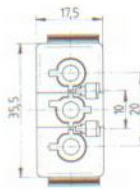
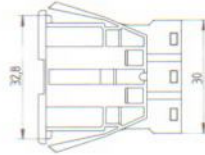
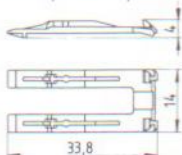

Dima di foratura:

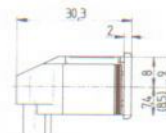
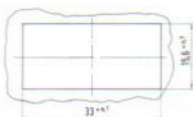

Spessore lamiera: 0,5-1,5 mm

¹⁾ Materiale della custodia, verniciatura e sbavature possono influenzare il bloccaggio sulla custodia. A richiesta indicazioni dettagliate per il montaggio.

Connettori compatti: cavi preformati

I cavi preformati con connettori ST 18/3 sono fornibili in lunghezze standard da 0,5 m a 4 m (in passi da 0,5 m).

La tolleranza della lunghezza del cavo è pari a $\pm 3\%$. A richiesta sono fornibili altre lunghezze.

Minima quantità di ordinazione: 50 pezzi

I cavi vengono forniti con conduttori in sezione da 1,5 o 2,5 mm².

Con la stessa codifica sono fornibili frutti presa e spina e cavi in colore nero oppure bianco.

Presa/Spina



Tensione nominale: 250 V-
 Temp. continuativa: 110 °C spine/prese, 70 °C cavo
 Protezione: IP 20 secondo EN 60529
 Materiali: parti isolanti in materiale termoplastico
 parti di contatto in ottone galvanizzato superficialmente
 Tipo di cavo: H05VV-F 3 G 1,5 / 2,5 o altri su richiesta

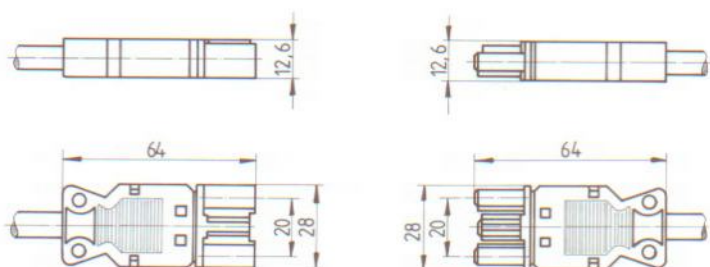

	Lunghezze	Nr. Art.	Conf.
1,5 mm ² nero	0,5 m	94.732.0500.1	100
	1,0 m	94.732.1000.1	75
	1,5 m	94.732.1500.1	50
	2,0 m	94.732.2000.1	40
	2,5 m	94.732.2500.1	25
	3,0 m	94.732.3000.1	25
	3,5 m	94.732.3500.1	25
	4,0 m	94.732.4000.1	25
1,5 mm ² bianco	0,5 m	94.732.0500.2	100
	1,0 m	94.732.1000.2	75
	1,5 m	94.732.1500.2	50
	2,0 m	94.732.2000.2	40
	2,5 m	94.732.2500.2	25
	3,0 m	94.732.3000.2	25
	3,5 m	94.732.3500.2	25
	4,0 m	94.732.4000.2	25

250 V, 16 A

ST 18/3

Presa/-

Terminale cavo 35 mm
Spellatura 7 mm
con saldatura ad ultrasuoni dei terminali



Spina/-

Terminale cavo 35 mm
Spellatura 7 mm
con saldatura ad ultrasuoni dei terminali



Presa/spina Schuko DIN 49441

Spina Schuko bipolare con 2 sistemi di contatto di protezione secondo DIN 49441 Forma R2/CEE 7 foglio VII



Gancio per ST 18/3 poli preformato

Nr. Art. Conf.



per fissaggio sulla versione a guscio

Colore bianco
05.587.3156.0 50

Colore nero
05.587.3156.1 50

Colore	Nr. Art.	Conf.	Nr. Art.	Conf.	Nr. Art.	Conf.
1,5 mm ² nero	0,5 m	94.732.0503.1	100	94.732.0504.1	100	
	1,0 m	94.732.1003.1	100	94.732.1004.1	100	
	1,5 m	94.732.1503.1	50	94.732.1504.1	50	94.732.1507.1 50
	2,0 m	94.732.2003.1	50	94.732.2004.1	50	94.732.2007.1 40
	2,5 m	94.732.2503.1	40	94.732.2504.1	40	94.732.2507.1 25
	3,0 m	94.732.3003.1	25	94.732.3004.1	25	
	3,5 m	94.732.3503.1	25	94.732.3504.1	25	
	4,0 m	94.732.4003.1	25	94.732.4004.1	25	
1,5 mm ² bianco	0,5 m	94.732.0503.2	100	94.732.0504.2	100	
	1,0 m	94.732.1003.2	100	94.732.1004.2	100	
	1,5 m	94.732.1503.2	50	94.732.1504.2	50	94.732.1507.2 50
	2,0 m	94.732.2003.2	50	94.732.2004.2	50	94.732.2007.2 40
	2,5 m	94.732.2503.2	40	94.732.2504.2	40	94.732.2507.2 25
	3,0 m	94.732.3003.2	25	94.732.3004.2	25	
	3,5 m	94.732.3503.2	25	94.732.3504.2	25	
	4,0 m	94.732.4003.2	25	94.732.4004.2	25	

Giunti intermedi/Distributori

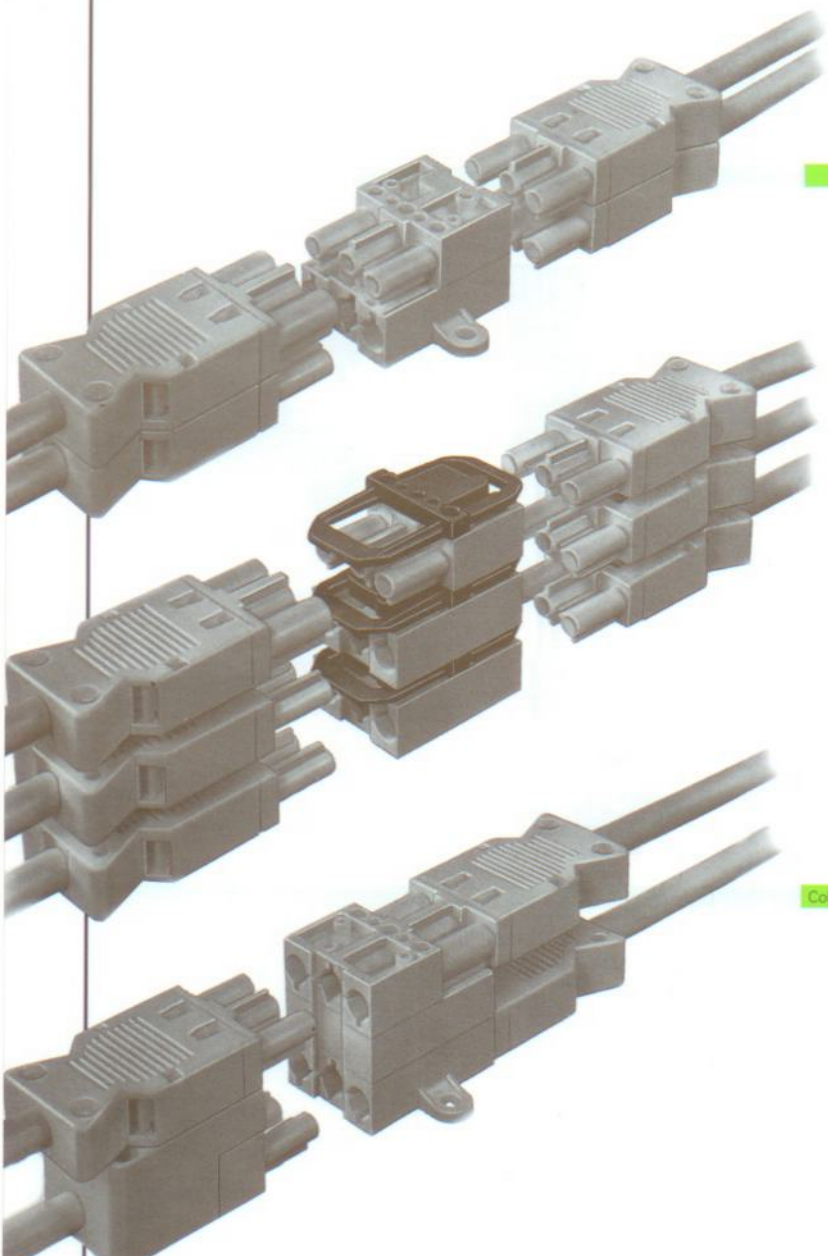

1 Presa – 1 Spina

Giunto intermedio



Nr. Art. Conf.



93.030.5953.0 100
93.030.5958.0 100

3 Prese – 1 Spina

Distributore per versione a vite

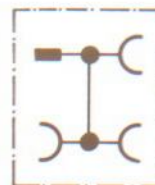

Nr. Art. Conf.

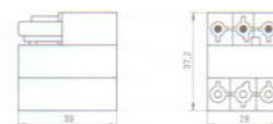

senza possibilità di fissaggio
93.030.4953.0 100
93.030.4958.0 100

Colore Nr. Art. Conf.

nero
bianco

Nr. Art. Conf.

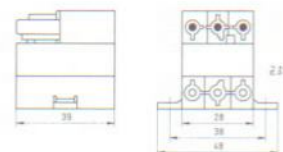



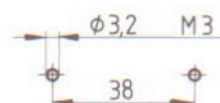







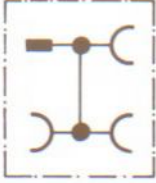
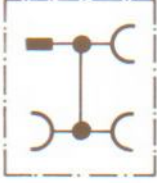
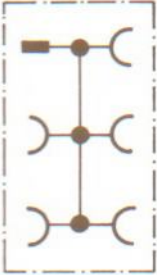
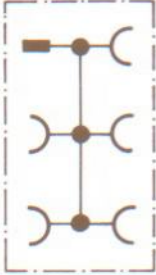

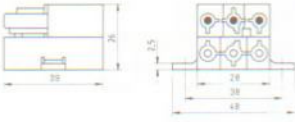
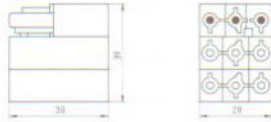
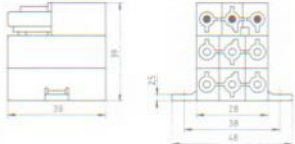
con occhielli di fissaggio
93.030.4853.0 100
93.030.4858.0 100



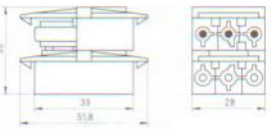
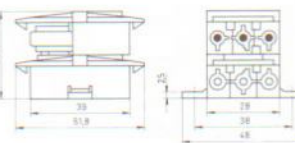

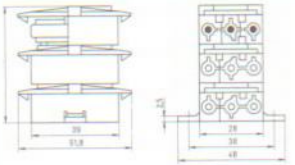

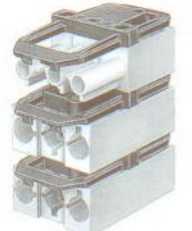
Attenzione: la versione a vite è utilizzabile senza limitazioni solo con i distributori previsti allo scopo.

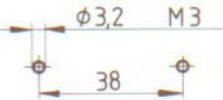
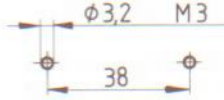
250 V, 16 A

ST 18/3

		3 Prese – 1 Spina		3 Prese – 1 Spina		5 Prese – Spina¹⁾		5 Prese – Spina¹⁾	
		Distributore ¹⁾ senza possibilità di fissaggio		Distributore ¹⁾ con occhielli per fissaggio		senza possibilità di fissaggio		con occhielli per fissaggio	
									
Colore	Nr. Art.	Conf.	Nr. Art.	Conf.	Nr. Art.	Conf.	Nr. Art.	Conf.	
									
									
	senza gancio		senza gancio		senza gancio		senza gancio		
nero	93.030.4753.0	100	93.030.4653.0	100	93.030.5053.0	100	93.030.5153.0	100	
bianco	93.030.4758.0	100	93.030.4658.0	100	93.030.5058.0	100	93.030.5158.0	100	
Colore	Nr. Art.	Conf.	Nr. Art.	Conf.	Nr. Art.	Conf.	Nr. Art.	Conf.	
									
									
	con gancio		con gancio		con gancio		con gancio		
nero	93.030.2553.1	50	93.030.2753.1	50	93.030.3553.1	50	93.030.3753.1	50	
bianco	93.030.2553.0	50	93.030.2753.0	50	93.030.3553.0	50	93.030.3753.0	50	
									
		¹⁾ L'equipaggiamento con componenti a vite è possibile con limitazioni. => Impiegare distributori con livello intermedio (pag.20).		¹⁾ L'equipaggiamento con componenti a vite è possibile con limitazioni. => Impiegare distributori con livello intermedio (pag.20).		¹⁾ L'equipaggiamento con componenti a vite è possibile con limitazioni. => Impiegare distributori con livello intermedio (pag.20).		¹⁾ L'equipaggiamento con componenti a vite è possibile con limitazioni. => Impiegare distributori con livello intermedio (pag.20).	

Accessori per ST 18/3 poli

Nasello di aggancio Per fissaggio in versioni „Snap-in“			Terminale di chiusura		Cavallotto di fissaggio Per la combinazione di prese/spine con distributori solo per distributori in esecuzione a 2 piani		
Colore	Nr. Art.	Conf.	Nr. Art.	Conf.	Nr. Art.	Conf.	
				per frutto presa, 3 poli			
							
bianco	05.584.0153.2	100	05.594.4250.0	100	05.588.1353.0	100	
nero	05.584.0153.0	100	05.594.4253.0	100			
verde			05.594.4250.7	100			
Colore	Nr. Art.	Conf.	Nr. Art.	Conf.	Nr. Art.	Conf.	
						Gancio per ST 18/3 poli preformati	
							
			per frutto spina, 3 poli		per fissaggio sulla versione a guscio		
			bianco	05.594.4350.0	100	05.587.3156.0	50
			nero	05.594.4353.0	100	05.587.3156.1	50
			verde	05.594.4350.7	100		
			marrone	per frutti presa e spina, 1 polo			
				05.599.8453.0	100		

250 V, 16 A

ST 18/3

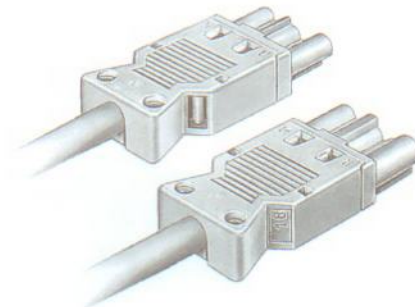
Copertura supplementare per combinazioni di prese e spine		Targhette indicatrici 3 posti			
<p>Con questa copertura supplementare il connettore ST18 a 3 poli risponde alle norme VDE 0700, IEC 335, EN 60335. In tal modo il gancio è separabile solo per mezzo di un utensile.</p>		<p>I connettori compatti ST18 a 3 poli preformati sono dotati di una fenditura per l'alloggiamento della targhetta indicatrice nella parte superiore su entrambi i lati. In questa posizione è possibile montare una targhetta indicatrice a tre posti.</p>			
Colore	Nr. Art.	Conf.	Nr. Art.	Conf.	Colore Tipo
			 <p>Materiale: Poliammide 6.6</p>		
nero Terminale	con flangia di fissaggio 05.576.3653.0 100 05.576.3553.0 100		04.242.0850.0 500 04.842.0850.0 500		bianco 9705 A senza dicitura bianco 9705 AB senza dicitura*
<p>* indicare la dicitura desiderata in aggiunta al Nr. Art.</p> <p>Confezione = 500 targhette</p>					
<p>Coperture aggiuntive per altre polarità:</p> <p>ST 18/4 poli Pag. 25 ST 18/5 poli Pag. 29 ST 18/6 poli Pag. 37 ST 18/7 poli Pag. 41</p>					

ST 18/4 poli - Prese

	Attacco morsetto: doppio Copertura: per un cavo rotondo Ø 7,5 – 10,5 mm Sguainatura: 42 mm Spellatura: 7 mm		Attacco morsetto: singolo Copertura: per un cavo rotondo Ø 7,5 – 10,5 mm Sguainatura: 42 mm Spellatura: 7 mm		
	Colore	Nr. art.	Conf.	Nr. art.	Conf.
Rappresentazione a connettore assemblato					
		Presa smontata con copertura e serracavo con gancio nero 93.931.4853.0 100 bianco 93.931.4850.0 100 verde 93.931.5250.0 100		Presa smontata con copertura e serracavo con gancio nero 93.931.4953.0 100 bianco 93.931.4950.0 100 verde 93.931.5350.0 100	
	Colore	Nr. art.	Conf.	Nr. art.	Conf.
		Frutto presa nero 93.031.4853.0 100 bianco 93.031.4850.0 100 verde 93.031.5250.0 100		Frutto presa nero 93.031.4953.0 100 bianco 93.031.4950.0 100 verde 93.031.5350.0 100	
		Copertura e serracavo con gancio, parte superiore e inferiore nero Z7.410.6553.0 100 bianco Z7.410.6550.0 100		Copertura e serracavo con gancio, parte superiore e inferiore nero Z7.410.6653.0 100 bianco Z7.410.6650.0 100	

Codificazione 4 poli

Frutto presa



Frutto spina



nero/bianco

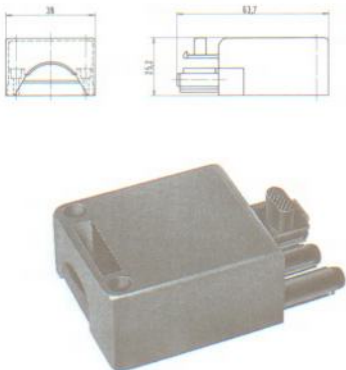
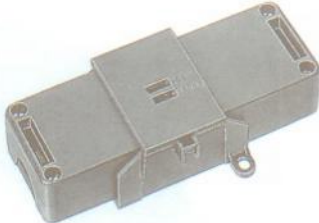

verde

<p>Attacco morsetto: singolo</p> <p>Serracavo: per un cavo rotondo Ø 7,5 – 10,5 mm</p> <p>Sguainatura: 42 mm Spellatura: 7 mm</p>			<p>Accessori</p> <p>Copertura supplementare per combinazioni di prese e spine</p> <p>Con questa copertura supplementare il connettore ST 18/4 poli risponde alle norme VDE 0700, IEC 335, EN 60335. In tal modo il gancio è separabile solo con un utensile.</p>		
Colore	Nr. art.	Conf.	Nr. art.	Conf.	
					
nero bianco verde	<p>Spina smontata con copertura e serracavo con gancio</p> <p>93.932.4853.0 100 93.932.4850.0 100 93.932.5250.0 100</p>		<p>Copertura supplementare con flangia di fissaggio per ST 18/4 poli 05.576.3653.0 100</p>		
Colore	Nr. art.	Conf.			
					
nero bianco verde	<p>Frutto spina</p> <p>93.032.4853.0 100 93.032.4850.0 100 93.032.5250.0 100</p>				
nero bianco					
	<p>Copertura e serracavo con gancio, parte superiore e inferiore</p> <p>nero Z7.410.6453.0 100 bianco Z7.410.6450.0 100</p>				

I circuiti stampati hanno il compito di semplificare i cablaggi tradizionali. Per questo è disponibile l'esecuzione a saldare del programma ST 18 di tutte le polarità e codificazioni.

Sono disponibili versioni con pin a saldare dritti e curvati ad angolo. Questo facilita l'impiego di circuiti stampati in custodia.

La versione con pin curvati a 90° prevede perni di montaggio per il fissaggio sul circuito stampato.

Tutte le esecuzioni a saldare sono accoppiabili con frutti presa e spina in esecuzione a vite, a crimpare e piatte.

ST 18/4 poli - Frutto presa

ST 18/4 poli - Frutto spina

Colore Nr. art. Conf. Nr. art. Conf.

Rappr. codificazione verde

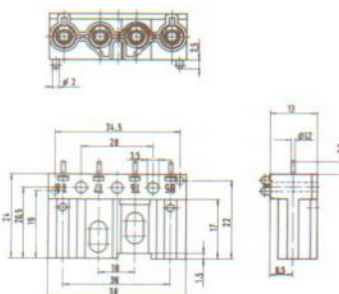

Rappr. codificazione verde

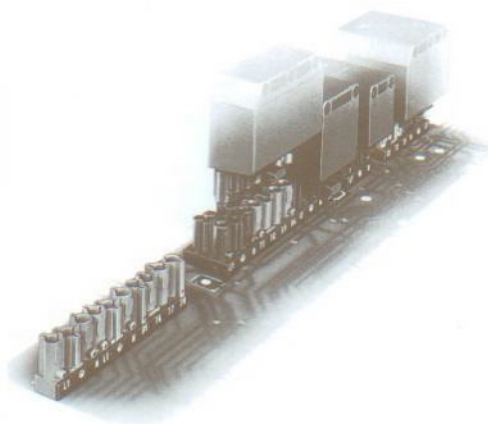
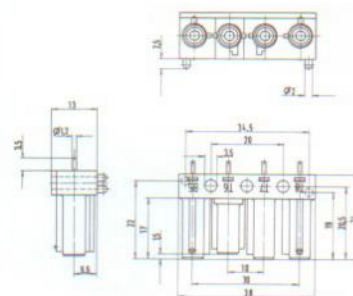

Frutto presa: attacco a saldare dritto
– senza perni di montaggio

- bianco 93.171.4950.0 100
- nero 93.171.4953.0 100
- verde 93.171.5350.0 100

Frutto spina: attacco a saldare dritto
– senza perni di montaggio

- bianco 93.172.4850.0 100
- nero 93.172.4853.0 100
- verde 93.172.5250.0 100

- bianco
- nero
- verde

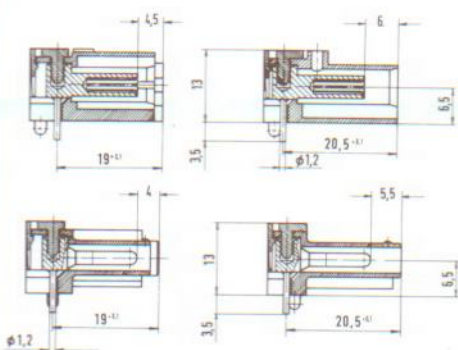

Colore Nr. art. Conf. Nr. art. Conf.

Rappr. codificazione verde

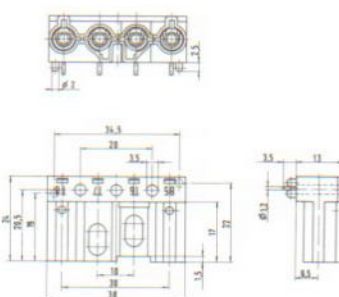

Rappr. codificazione verde

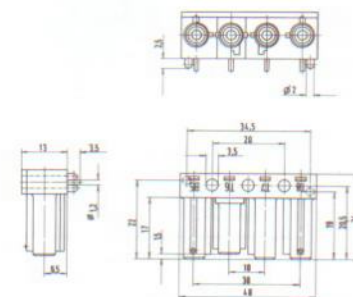

Dima di foratura per connettori a 90°

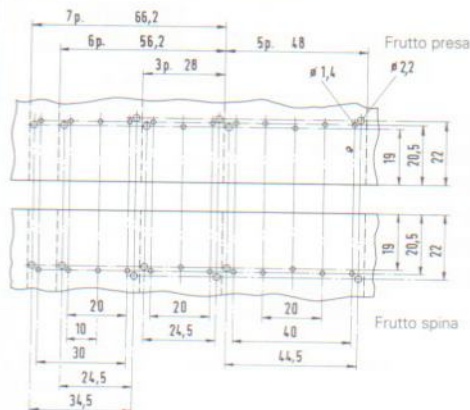

Frutto presa: attacco a saldare a 90°
– con perni di montaggio

- bianco 93.061.4950.0 100
- nero 93.061.4953.0 100
- verde 93.061.5350.0 100

Frutto spina: attacco a saldare a 90°
– con perni di montaggio

- bianco 93.062.4850.0 100
- nero 93.062.4853.0 100
- verde 93.062.5250.0 100

- bianco
- nero
- verde

ST 18/4 – Esecuzione a crimpare 250/400 V, 16 A

ST 18/4

Le esecuzioni a vite finora descritte hanno un'alternativa: la versione a crimpare.

Sono disponibili le varianti con contatto singolo per il crimpaggio manuale con pinza ed in rotoli di contatti per macchina crimpatrice automatica.

ST 18/4 poli - Frutto presa

ST 18/4 poli - Frutto spina

Rappr. codificazione nero

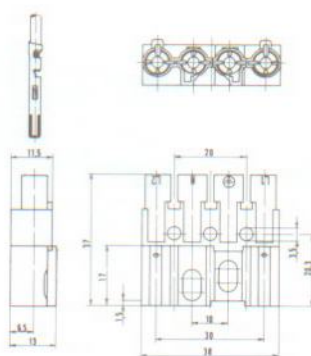

Rappr. codificazione nero

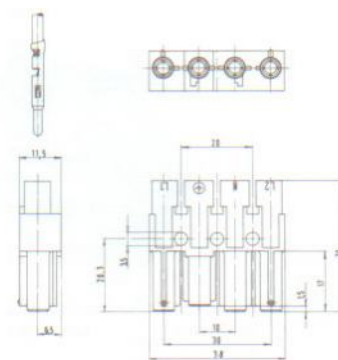

Colore

Nr. art.

Conf.

Nr. art.

Conf.

Codificazione 4 poli

Frutto presa

Frutto spina



nero/
bianco



verde



Pinza a crimpare per contatti 0,5–2,5 mm²

Nr. art. 95.101.0500.0

1

Utensile di pressaggio

Nr. art. 05.502.0300.0

1

Rotolo (0,75–1,5 mm²):

Quantità minima ordinazione (1 rotolo) 4000 pz.

Spellatura = 5 mm

nero
bianco
verde

rotolo
singolo

nero

Frutto presa

01.098.3558.1 250
01.098.3558.0 250
01.098.2058.0 250

Contatto presa 0,75–1,5 mm²

02.124.2000.0 4000
02.124.2029.0 1000

Copertura e serracavo con gancio

Z7.410.6653.0 100

Frutto spina

01.098.3658.1 250
01.098.3658.0 250
01.098.1958.0 250





Contatto spina 0,75–1,5 mm²

05.544.2000.0 4000
05.544.2029.0 1000

Copertura e serracavo con gancio

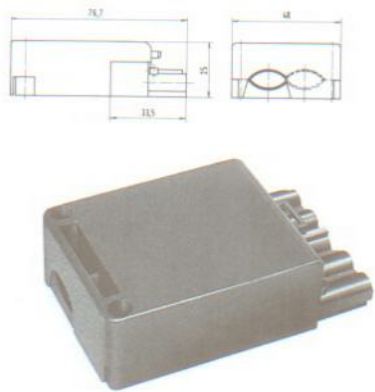
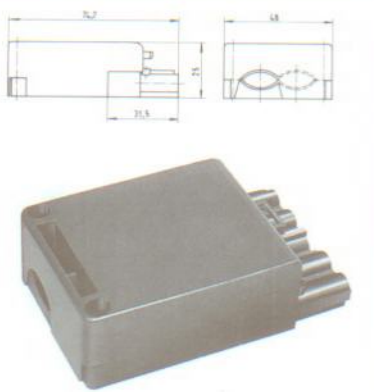
Z7.410.6453.0 100

ST 18/5 poli - Prese

	<p>Attacco morsetto: doppio</p> <p>Copertura: per due cavi rotondi $\varnothing 9,0 - 11,5 \text{ mm}$</p> <p>Un ingresso cavo aperto, Un ingresso cavo da tagliare</p> <p>Sguainatura: 60 mm Spellatura: 7 mm</p>	<p>Attacco morsetto: singolo</p> <p>Copertura: per due cavi rotondi $\varnothing 9,0 - 11,5 \text{ mm}$</p> <p>Un ingresso cavo aperto, Un ingresso cavo da tagliare</p> <p>Sguainatura: 60 mm Spellatura: 7 mm</p>
Colore	Nr. art. Conf.	Nr. art. Conf.
Rappresentazione a connettore assemblato		
	<p>Presi smontata con copertura e serracavo con gancio</p> <p>nero 93.931.4553.0 100</p>	<p>Presi smontata con copertura e serracavo con gancio</p> <p>93.931.3653.0 100</p>
Colore	Nr. art. Conf.	Nr. art. Conf.
nero	 <p>Frutto presa</p> <p>93.031.3553.0 100</p>	 <p>Frutto presa</p> <p>93.031.3653.0 100</p>
	 <p>Copertura e serracavo con gancio, parte superiore e inferiore</p> <p>nero Z7.410.9253.0 100</p>	 <p>Copertura e serracavo con gancio, parte superiore e inferiore</p> <p>Z7.419.0353.0 100</p>

Codificazione 5 poli

Frutto presa



Frutto spina

nero/bianco



Attacco morsetto: singolo			Accessori		
<p>Copertura: per due cavi rotondi Ø 9,0 – 11,5 mm</p> <p>Un ingresso cavo aperto, Un ingresso cavo da tagliare</p> <p>Sguainatura: 60 mm Spellatura: 7 mm</p>			<p>Copertura supplementare per combinazione di prese e spine</p> <p>Con questa copertura supplementare il connettore ST 18/5 poli risponde alle norme VDE 0700, IEC 335, EN 60335. In tal modo il gancio è separabile solo con un utensile.</p>		
Colore	Nr. art.	Conf.	Colore	Nr. art.	Conf.
nero	93.932.4553.0	100	nero Terminale	05.576.3853.0 05.576.8753.0	100 100
Colore	Nr. art.	Conf.	Colore	Nr. art.	Conf.
nero	93.032.3553.0	100			
					<p>Terminale di chiusura Rappr. spina</p>
nero	Z7.410.9153.0	100	nero	05.583.1853.0	100
		<p>Copertura e serracavo con gancio, parte superiore e inferiore</p>	nero	05.582.9253.0	100

I circuiti stampati hanno il compito di semplificare i cablaggi tradizionali. Per questo è disponibile l'esecuzione a saldare del programma ST 18 di tutte le polarità e codificazioni.

Sono disponibili versioni con pin a saldare dritti e curvati ad angolo. Questo facilita l'impiego di circuiti stampati in custodia.

La versione con pin curvati a 90° prevede perni di montaggio per il fissaggio sul circuito stampato.

Tutte le esecuzioni a saldare sono accoppiabili con frutti presa e spina in esecuzione a vite, a crimpare e piatte.

ST 18/5 poli - Frutto presa

ST 18/5 poli - Frutto spina

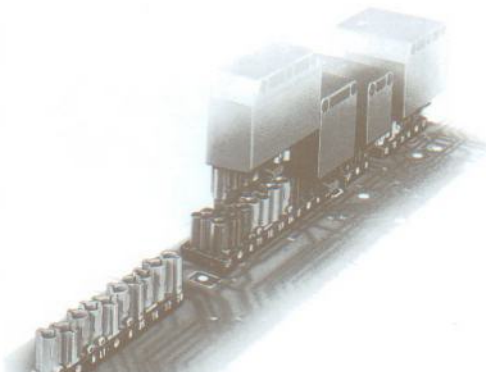
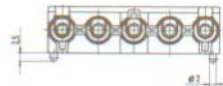
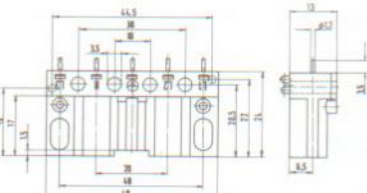
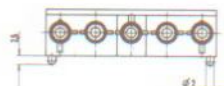
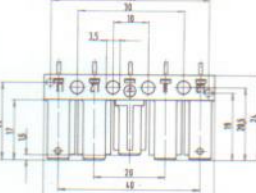
Colore	Nr. art.	Conf.	Nr. art.	Conf.
		 	 	

bianco
nero

Frutto presa: attacco a saldare dritto
– senza perni di montaggio
93.171.3650.0 100
93.171.3653.0 100

Frutto spina: attacco a saldare dritto
– senza perni di montaggio
93.172.3550.0 100
93.172.3553.0 100

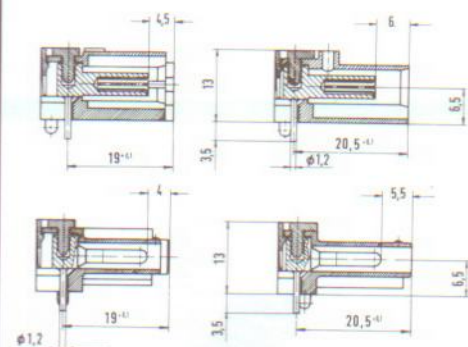

Colore

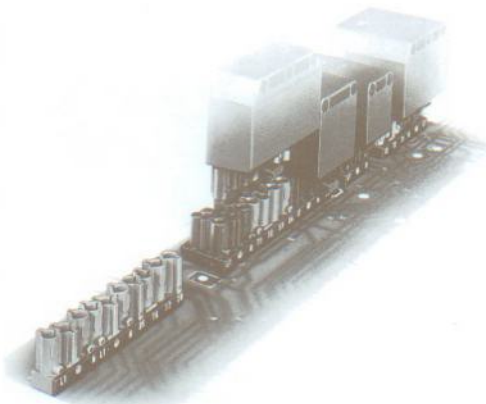
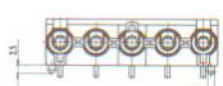
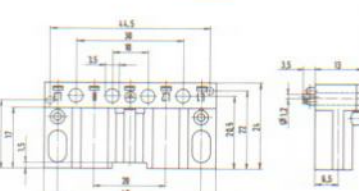
Colore	Nr. art.	Conf.
		 

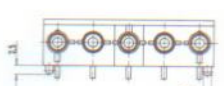
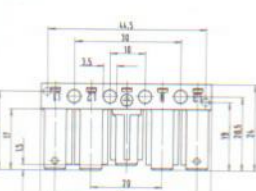
Nr. art.	Conf.
	 

Dima di foratura per connettori a 90°

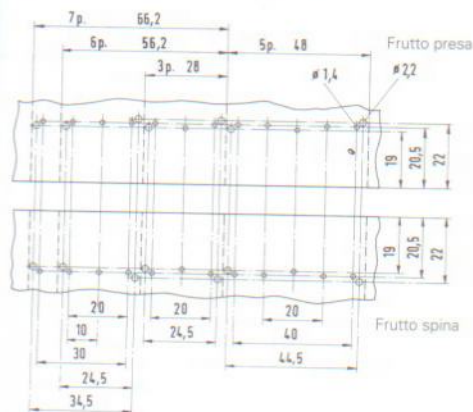

bianco
nero

Frutto presa: attacco a saldare a 90°
– con perni di montaggio
93.061.3650.0 100
93.061.3653.0 100

Frutto spina: attacco a saldare a 90°
– con perni di montaggio
93.062.3550.0 100
93.062.3553.0 100

bianco
nero

Frutto presa: attacco a saldare a 90°
– senza perni di montaggio
93.161.3650.0 100
93.161.3653.0 100

Frutto spina: attacco a saldare a 90°
– senza perni di montaggio
93.162.3550.0 100
93.162.3553.0 100

Le esecuzioni a vite finora descritte hanno un'alternativa: la versione a crimpare.

Sono disponibili le varianti con contatto singolo per il crimpaggio manuale con pinza ed in rotoli di contatti per macchina crimpatrice automatica.

ST 18/5 poli - Frutto presa

ST 18/5 poli - Frutto spina

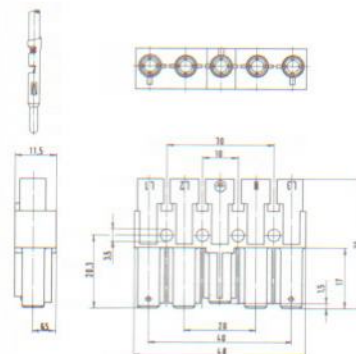
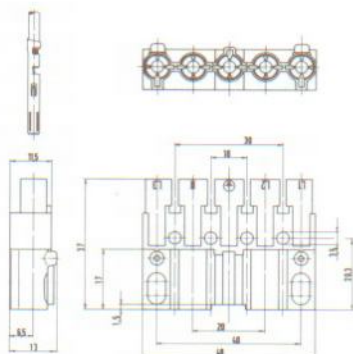

Colore

Nr. art.

Conf.

Nr. art.

Conf.

Codificazione 5 poli

Frutto presa

Frutto spina

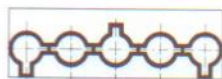

nero/bianco



Pinza a crimpare per contatti 0,5–2,5 mm²
Nr. art. 95.101.0500.0 1

Utensile di pressaggio
Nr. art. 05.502.0300.0 1

Rotolo (0,75–1,5 mm²):
quantità minima ordinazione (1 Rolle) 4000 pz.

Spellatura = 5 mm

nero
bianco

Frutto presa
01.099.8258.0 250
01.099.8258.2 250







rotolo
singolo

Contatto presa 0,75–1,5 mm²
02.124.2000.0 4000
02.124.2029.0 1000

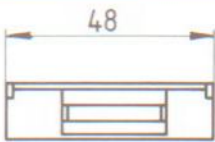
Frutto spina
01.099.8358.0 250
01.099.8358.2 250

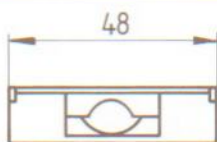
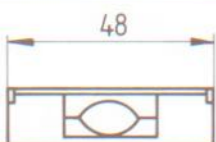
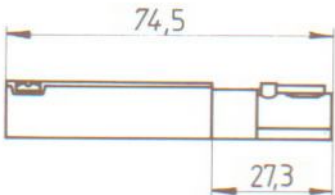
Contatto spina 0,75–1,5 mm²
05.544.2000.0 4000
05.544.2029.0 1000

ST 18/5 – Esecuzione a crimpare con copertura

	ST 18/5 poli Pres Copertura per cavo flessibile	ST 18/5 poli Pres Copertura per cavo flessibile	ST 18/5 poli Pres Copertura per cavo flessibile	ST 18/5 poli Pres Copertura per cavo flessibile
	1 cavo rotondo Ø 5–6,5 mm 1 cavo piatto 2,5 mm ²	1 cavo rotondo Ø 7,8–9,0 mm	1 cavo rotondo Ø 9,1–10,1 mm	1 cavo rotondo Ø 11,5–13,0 mm
	Sguainatura: 60 mm	Sguainatura: 60 mm	Sguainatura: 60 mm	Sguainatura: 60 mm
Colore	Nr. art. Conf.	Nr. art. Conf.	Nr. art. Conf.	Nr. art. Conf.
				
				
nero bianco	Copertura per frutto presa, smontata, senza gancio Z7.417.6453.1 100 Z7.417.6453.0 100	Copertura per frutto presa, smontata, senza gancio Z7.421.0653.1 100 Z7.421.0653.0 100	Copertura per frutto presa, smontata, senza gancio Z7.417.9253.1 100 Z7.417.9253.0 100	Copertura per frutto presa, smontata, senza gancio Z7.417.6353.1 100 Z7.417.6353.0 100
	Colore	Nr. art. Conf.		Nr. art. Conf.
	Le esecuzioni a vite finora descritte hanno un'alternativa: la versione a crimpare. Sono disponibili le varianti con contatto singolo per il crimpaggio manuale con pinza ed in rotoli di contatti per macchina crimpatrice automatica. La copertura piatta è fornibile con o senza gancio.			Contatti a crimpare 0,75–1,5 mm ²  Spellatura = 5 mm
	nero bianco	Frutto presa senza contatti 01.099.8258.0 250 01.099.8258.2 250		Contatto presa Rotolo 0,75–1,5 mm ² 02.124.2000.0 4000 Q.tà minima ordinazione (1 rotolo) 4000 pz. Contatto singolo 02.124.2029.0 1000 pz. Pinza a crimpare per contatti 0,5–2,5 mm ² Nr. art. 95.101.0500.0 Utensile di pressaggio Nr. art. 05.502.0300.0



250/400 V, 16 A

ST 18/5

	ST 18/5 poli Spina Copertura per cavo flessibile	ST 18/5 poli Spina Copertura per cavo flessibile	ST 18/5 poli Spina Copertura per cavo flessibile	ST 18/5 poli Spina Copertura per cavo flessibile
	1 cavo rotondo Ø 5–6,5 mm 1 cavo piatto 2,5 mm ²	1 cavo rotondo Ø 7,8–9,0 mm	1 cavo rotondo Ø 9,1–10,1 mm	1 cavo rotondo Ø 11,5–13,0 mm
	Sguainatura: 60 mm	Sguainatura: 60 mm	Sguainatura: 60 mm	Sguainatura: 60 mm
Colore	Nr. art. Conf.	Nr. art. Conf.	Nr. art. Conf.	Nr. art. Conf.
nero bianco	Copertura per frutto spina smontata, senza gancio su richiesta su richiesta	Copertura per frutto spina smontata, senza gancio Z7.421.0653.1 100 Z7.421.0653.0 100	Copertura per frutto spina smontata, senza gancio Z7.417.9253.1 100 Z7.417.9253.0 100	Copertura per frutto spina smontata, senza gancio Z7.417.6353.1 100 Z7.417.6353.0 100
Colore	Nr. art. Conf.			Nr. art. Conf.
				Contatti a crimpare 0,75–1,5 mm ² Spellatura = 5 mm
nero bianco	Frutto spina senza contatti 01.099.8358.0 250 01.099.8358.2 250			Contatto spina Rotolo 0,75–1,5 mm ² 05.544.2000.0 4000 Q.tà minima ordinazione (1 rotolo) 4000 pz. Contatto singolo 05.544.2029.0 1000 pz. Pinza a crimpare per contatti 0,5–2,5 mm ² Nr. art. 95.101.0500.0 Utensile di pressaggio Nr. art. 05.502.0300.0

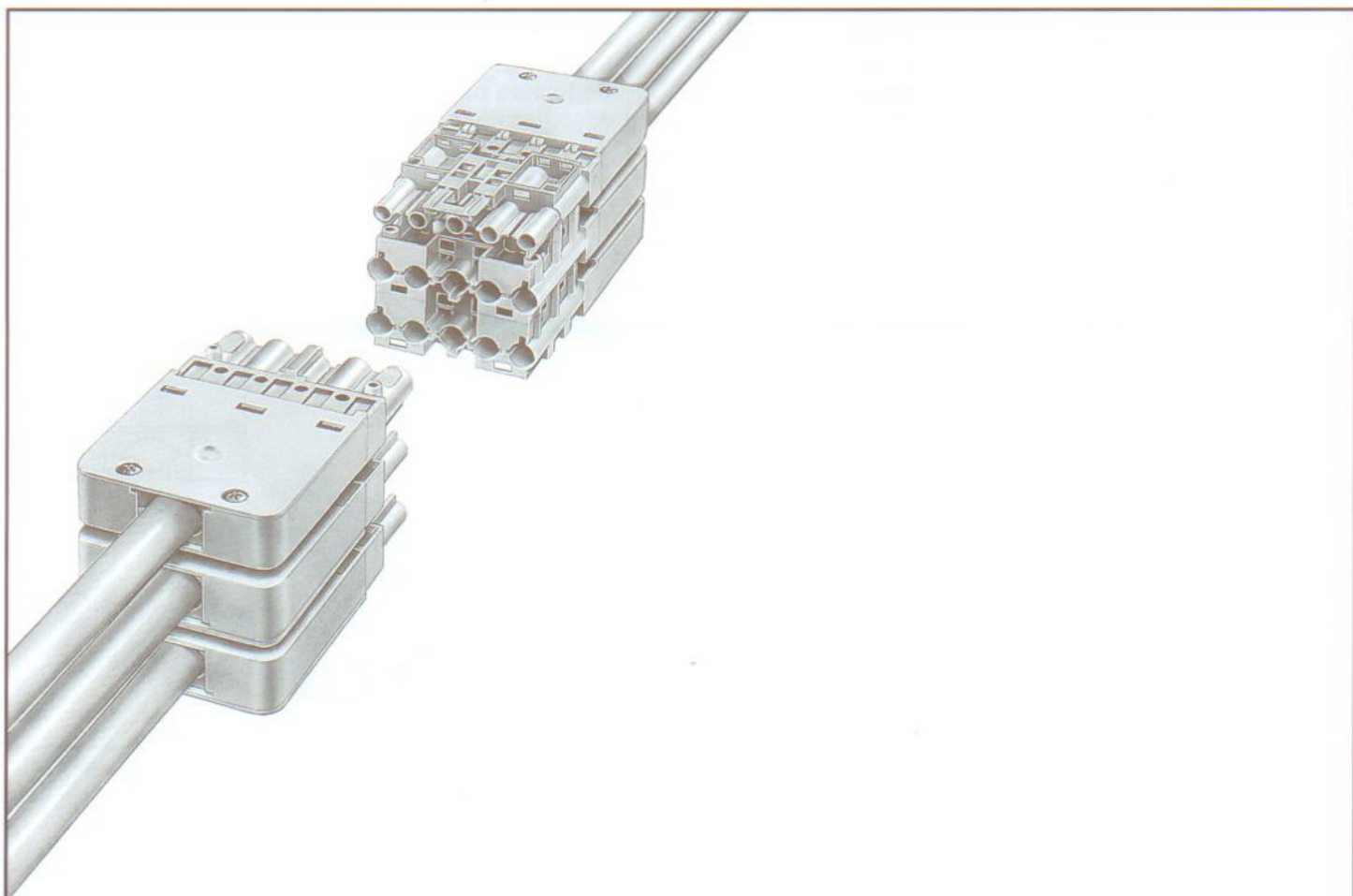

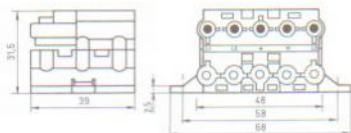
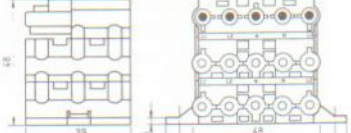
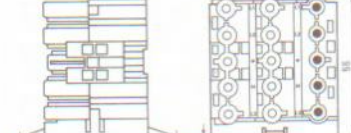
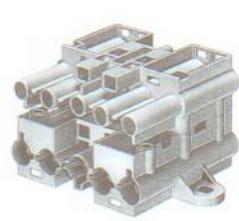
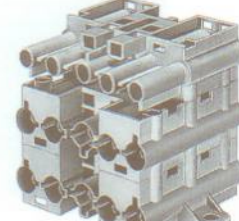
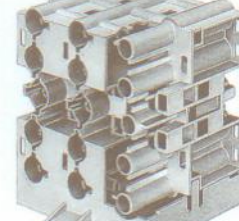

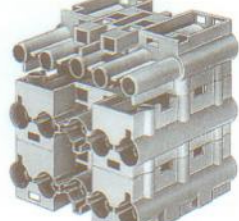
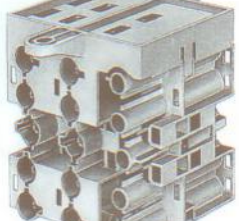
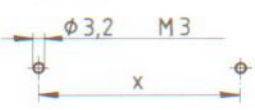
Distributori

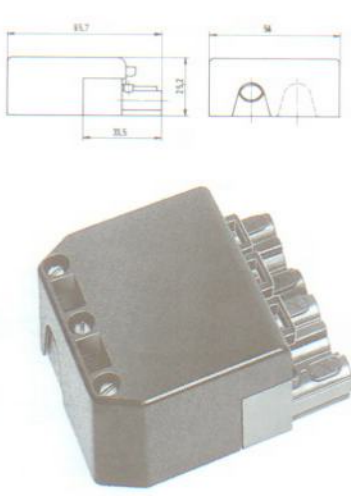
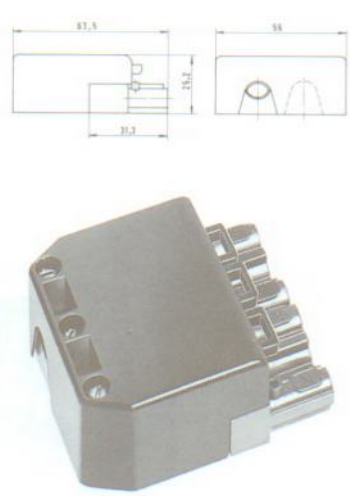

		3 prese – 1 spina Sequenza di contatti orizzontale		5 prese – 1 spina Sequenza di contatti orizzontale		5 prese – 1 spina Sequenza di contatti verticale	
Colore	Nr. art.	Conf.	Nr. art.	Conf.	Nr. art.	Conf.	Nr. art.
		con occhielli di fissaggio		con occhielli di fissaggio		con occhielli di fissaggio inf., alimentaz. a sinistra	
							
							
nero	93.050.0758.1	100	93.050.0258.1	50	93.050.0458.1	50	
bianco	93.050.0758.0	100	93.050.0258.0	50	93.050.0458.0	50	
Colore	Nr. art.	Conf.	Nr. art.	Conf.	Nr. art.	Conf.	Nr. art.
		senza possibilità di fissaggio		senza possibilità di fissaggio		con occhielli di fissaggio superiori, alimentazione a destra	
							
nero	93.050.0858.1	100	93.050.0358.1	50	93.050.0558.1	50	
bianco	93.050.0858.0	100	93.050.0358.0	50	93.050.0558.0	50	
		Nasello di aggancio per distributore		Occhielli per fissaggio a vite Sequenza contatti orizz. x = 58 Sequenza contatti vert. x = 59		Sequenza contatti orizz.: L1 L2 ⊕ N L3	L1 L2 ⊕ N L3
nero	05.588.4053.1	100				Sequenza contatti vert.: ⊕ N L3	
bianco	05.588.4053.0	100					

¹⁾ L'equipaggiamento con componenti a vite è possibile con limitazioni.
=> Impiegare distributori con livello intermedio (pag.20).

ST 18/6 poli - Prese

	Attacco morsetto: doppio Copertura: per due cavi rotondi Ø 8,5 - 10,5 mm Un ingresso cavo aperto, Un ingresso cavo da tagliare Sguainatura: 60 mm Spellatura: 7 mm		Attacco morsetto: singolo Copertura: per due cavi rotondi Ø 8,5 - 10,5 mm Un ingresso cavo aperto, Un ingresso cavo da tagliare Sguainatura: 60 mm Spellatura: 7 mm		
	Colore	Nr. art.	Conf.	Nr. art.	Conf.
Rappresentazione a connettore assemblato					
	nero/ marrone nero/ nero ²⁾	93.933.3953.0	100	93.933.7553.0	100
	93.933.4153.0	100			
	Colore	Nr. art.	Conf.	Nr. art.	Conf.
nero/ marrone					
	93.033.7653.0	100	93.033.7553.0	100	
nero					
	Z7.419.3353.0	100	Z7.419.3153.0	100	

Codificazione 6 poli

Frutto presa



marrone/
nero



nero/
nero

Frutto spina



marrone/
nero









nero/
nero

²⁾ Possibilità di allacciamento per 2 ST 18/3

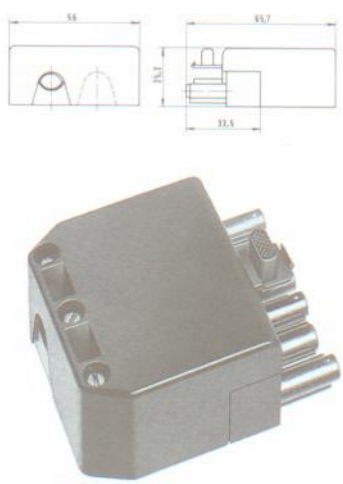
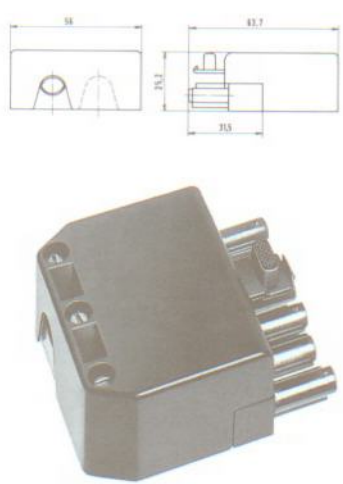
ST 18/6 poli - Spine

250/400 V, 16 A

ST 18/6

<p>Attacco morsetto: doppio Copertura: per due cavi rotondi Ø 8,5 - 10,5 mm Un ingresso cavo aperto, Un ingresso cavo da tagliare</p> <p>Sguainatura: 60 mm Spellatura: 7 mm</p>	<p>Attacco morsetto: singolo Copertura: per due cavi rotondi Ø 8,5 - 10,5 mm Un ingresso cavo aperto, Un ingresso cavo da tagliare</p> <p>Sguainatura: 60 mm Spellatura: 7 mm</p>	<p>Accessori</p> <p>Copertura supplementare per combinazioni di prese e spine</p> <p>Con questa copertura supplementare il connettore ST 18/6 poli risponde alle norme VDE 0700, IEC 335, EN 60335. In tal modo il gancio è separabile solo con un utensile.</p>	
Colore	Nr. art. Conf.	Nr. art. Conf.	Nr. art. Conf.
			
nero/ marrone nero/ nero ²)	<p>Spina smontata con copertura e serracavo con gancio 93.934.7553.0 100</p>	<p>Spina smontata con copertura e serracavo con gancio 93.934.3953.0 100 93.934.4153.0 100</p>	<p>Copertura supplementare con flangia di fissaggio per ST 18/6 poli, nero 05.576.3853.0 100 Terminale 05.576.3553.0 100</p>
Colore	Nr. art. Conf.	Nr. art. Conf.	
nero/ marrone	 <p>Frutto spina con parte inferiore della copertura 93.034.7553.0 100</p>	 <p>Frutto spina con parte inferiore della copertura 93.034.7653.0 100</p>	
nero	 <p>Parte superiore della copertura Z7.419.3253.0 100</p>	 <p>Parte superiore della copertura Z7.419.3053.0 100</p>	

Le esecuzioni a vite finora descritte hanno un'alternativa: la versione a crimpare.

Sono disponibili le varianti con contatto singolo per il crimpaggio manuale con pinza ed in rotoli di contatti per macchina crimpatrice automatica.

ST 18/6 poli - Frutto presa

ST 18/6 poli - Frutto spina

Codificazione nero/nero

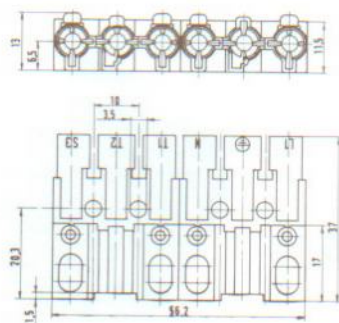

Codificazione nero/nero

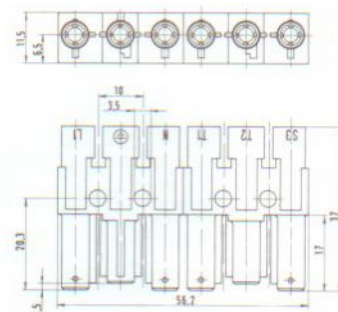

Colore

Nr. art.

Conf.

Nr. art.

Conf.



Pinza a crimpare per contatti 0,5–2,5 mm²

Nr. art. 95.101.0500.0 1

nero/marrone

Utensile di pressaggio

Nr. art. 05.502.0300.0 1

nero/nero 2x

Rotolo (0,75–1,5 mm²):

Q.tà minima ordinazione (1 rotolo) 4000 pz.

rotolo
singolo

Spellatura = 5 mm

nero

Frutto presa

{01.098.1358.1 500}
{01.098.1558.0 500}
01.098.1358.1 500

Contatto presa 0,75–1,5 mm²

02.124.2000.0 4000
02.124.2029.0 1000

Copertura con gancio

Z7.419.9953.0 100

Frutto spina

{01.098.1658.1 500}
{01.098.1858.0 500}
01.098.1658.1 500



Contatto spina 0,75–1,5 mm²

05.544.2000.0 4000
05.544.2029.0 1000

Copertura con gancio

Z7.419.9853.0 100

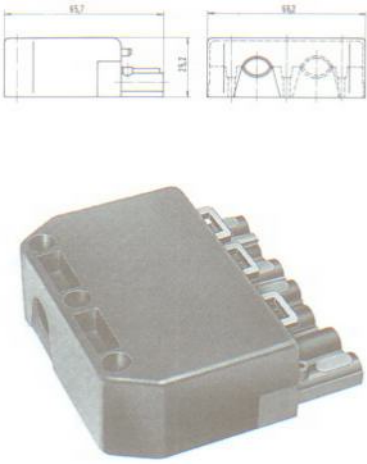
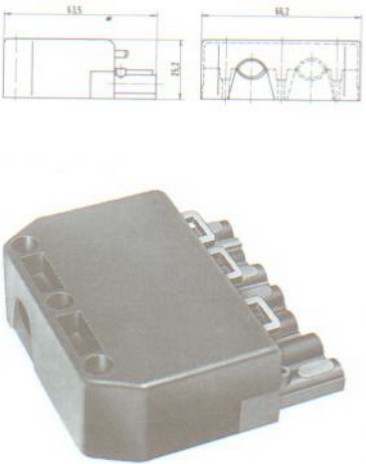
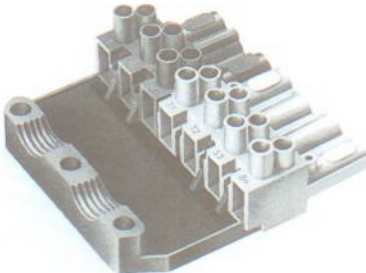
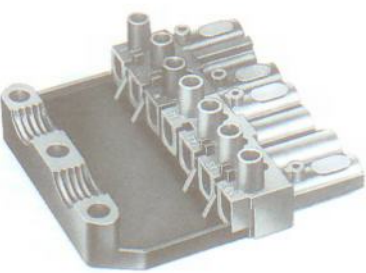
ST 18/7 poli - Prese

	<p>Attacco morsetto: doppio</p> <p>Copertura: per due cavi rotondi \varnothing 8,3 – 11,0 mm</p> <p>Un ingresso cavo aperto, Un ingresso cavo da tagliare</p> <p>Sguainatura: 60 mm Spellatura: 7 mm</p>	<p>Attacco morsetto: singolo</p> <p>Copertura: per due cavi rotondi \varnothing 8,3 – 11,0 mm</p> <p>Un ingresso cavo aperto, Un ingresso cavo da tagliare</p> <p>Sguainatura: 60 mm Spellatura: 7 mm</p>
Colore	Nr. art. Conf.	Nr. art. Conf.
Rappresentazione a connettore assemblato		
	<p>Preso smontata con copertura e serracavo con gancio</p> <p>nero/ marrone</p> <p>93.931.5053.0 100</p>	<p>Preso smontata con copertura e serracavo con gancio</p> <p>93.931.5153.0 100</p>
Colore	Nr. art. Conf.	Nr. art. Conf.
Rappresentazione a frutto smontato		
	<p>Frutto presa con parte inferiore della copertura</p> <p>nero/ marrone</p> <p>93.031.7753.0 100</p>	<p>Frutto presa con parte inferiore della copertura</p> <p>93.031.7853.0 100</p>
Rappresentazione a parte superiore della copertura		
	<p>Parte superiore della copertura</p> <p>nero</p> <p>Z7.410.9753.0 100</p>	<p>Parte superiore della copertura</p> <p>Z7.410.9853.0 100</p>

Codificazione 7 poli

Frutto presa



Frutto spina



Attacco morsetto: singolo

Copertura: per due cavi rotondi
Ø 8,3 – 11,0 mm

Un ingresso cavo aperto,
 Un ingresso cavo da tagliare

Sguainatura: 60 mm
 Spellatura: 7 mm

Accessori

Copertura supplementare per combinazioni di prese e spine

Con questa copertura supplementare il connettore ST 18/7 poli risponde alle norme VDE 0700, IEC 335, EN 60335.
 In tal modo il gancio è separabile solo con un utensile.

Colore Nr. art. Conf.

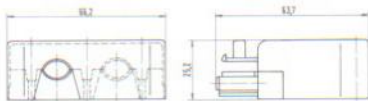

Colore Nr. art. Conf.



Spina smontata
 con copertura e serracavo **con gancio**
 93.932.5053.0 100

nero/
 marrone

Copertura supplementare con flangia di fissaggio per ST 18/7 poli
 05.576.3853.0 100

nero

Colore Nr. art. Conf.

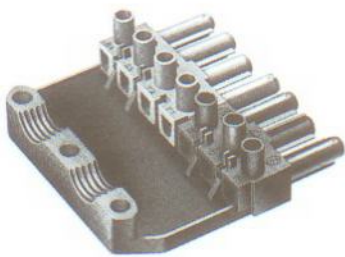

Frutto spina con parte inferiore della copertura
 93.032.7753.0 100

nero/
 marrone

Colore Nr. art. Conf.



Parte superiore della copertura
 Z7.410.9953.0 100

nero